

# tineco

## FLOOR ONE S7 SERIES Smart Cordless Floor Washer

Instruction Manual

Manual De Uso

Mode D'emploi



\*Actual product may differ from illustration.

**TINECO IS HERE TO HELP.**

We'll get back to you within 24 hours.



 [www.tineco.com](http://www.tineco.com)

 1-855-292-8864



# CONTENTS

Important Safety Instructions.....	2
Specifications.....	6
Overview.....	7
Accessories.....	9
Assembly.....	10
Operation.....	11
Maintenance.....	18
Troubleshooting.....	22
Warranty.....	23

**TINECO IS HERE TO HELP.**

We'll get back to you within 24 hours.



[www.tineco.com](http://www.tineco.com)



1-855-292-8864

# Important Safety Instructions

## SAVE THESE INSTRUCTIONS

### Household use only.

When using an electrical appliance, basic precautions should always be followed, including the following:

READ ALL INSTRUCTIONS BEFORE USING (THIS APPLIANCE). Failure to follow the warnings and instructions may result in electric shock, fire and/or serious injury.

### WARNING – To reduce the risk of fire, electric shock, or injury:

1. This appliance can be used by children aged from 8 years and above and persons with reduced physical, sensory or mental capabilities or lack of experience and knowledge if they have been given supervision or instruction concerning use of the appliance in a safe way and understand the hazards involved. Children should not play with the appliance. Cleaning and user maintenance shall not be performed by children without supervision.
2. The appliance is not to be used by persons (including children) with reduced physical, sensory or mental capabilities, or lack of experience and knowledge, unless they have been given supervision or instruction.
3. Use only indoors, on non-carpeted floor surfaces such as vinyl, tile, sealed wood, etc. Be careful not to run over loose objects or edges of area rugs. Stalling the brush may result in premature belt failure.
4. Do not allow to be used as a toy. Close attention is necessary when used by or near children, pets or plants.
5. Use only as described in this manual. Use only manufacturer's recommended attachments.
6. Do not use with a damaged cord or plug. If appliance has been dropped, damaged, left outdoors, dropped into water, or is not working as it should, return it to a service center.
7. Do not handle charger, including charger plug, and charger terminals with wet hands.
8. Do not put any object into openings. Do not use with any opening blocked; keep free of dust, lint, hair, and anything that may reduce air flow.
9. Keep hair, loose clothing, fingers, and all parts of your body away from openings and moving parts.
10. Use extra care when cleaning on stairs.
11. Do not use to pick up flammable or combustible liquids, such as gasoline, or use in areas where they may be present.
12. Do not pick up anything that is burning or smoking, such as cigarettes, matches, or hot ashes.
13. Do not use without filter.
14. Prevent unintentional activation. Ensure the switch is in the off-position before picking up or carrying the appliance. Carrying the appliance with your finger on the switch or energizing appliance that have the switch on invites accidents.
15. Always switch off the appliance before making any adjustments, changing accessories, or storing the appliance. Such preventive safety measures reduce the risk of starting the appliance accidentally.

16. Recharge only with the charger specified by Tineco. A charger that is suitable for one type of battery pack may create a risk of fire when used with another battery pack.
17. Use appliances only with specifically designated Tineco battery packs. Use of any other battery packs may create a risk of injury and fire.
18. Under abusive conditions, liquid may be ejected from the battery; avoid contact. If contact accidentally occurs, flush with water. If liquid comes into eye contact, seek medical help. Liquid ejected from the battery may cause irritation or burns.
19. Do not use a battery pack or appliance that is damaged or modified. Damaged or modified batteries may exhibit unpredictable behavior resulting in fire, explosion or risk of injury.
20. Do not expose a battery pack or appliance to fire or excessive temperature. Exposure to fire or temperature above 266°F (130°C) may cause an explosion.
21. Follow all charging instructions and do not charge the battery pack or appliance outside of the temperature range specified in the instructions. Charging improperly or at temperatures outside of the specified range may damage the battery and increase the risk of fire.
22. Have servicing performed by a qualified repair person using only identical replacement parts. This will ensure that the safety of the product is maintained.
23. This appliance contains battery cells that are non-replaceable. Do not modify or attempt to repair the appliance or the battery pack except as indicated in the instructions for use and care.
24. Always turn off this appliance before connecting or disconnecting the motorized nozzle.
25. Do not charge or store the appliance outdoors or inside the car. Only charge, store or use the battery in a dry indoor area where the temperature is higher than 39.2°F (4°C) but lower than 104°F (40°C). The charger is for indoor use only.
26. Do not use to pick up ultrafine particles, such as lime, cement, sawdust, gypsum powder, or ashes.
27. Do not use to pick up sharp objects, such as metallic nails, pieces of glass, metal paper clips, or pins.
28. Do not use to pick up hazardous material and chemicals, such as solvent, drain cleaner, strong acids, or strong alkali.
29. Stop using immediately if the appliance is overheating, making unusual noises, producing unusual odors, performing low suction, or leaks electricity.
30. Turn cleaner OFF and disconnect from electrical outlet for long-term storage.
31. Always clean the Dirty Water Tank after each use to avoid potential blockage, which may lead to low suction power, motor overheating, or reduce the service life of the appliance.
32. Store appropriately indoors in a dry place after use.
33. Do not place or submerge appliance in standing water or try to clean flooded areas.
34. All data and technical instructions of this manual are based on results from lab tests of Tineco or designated third parties. The company reserves all rights for final explanations.
35. The plug must be removed from the socket-outlet before cleaning or maintaining the appliance.
36. A hazard may occur if the appliance runs over the supply cord.
37. Do not use the appliance when the water depth is more than 5mm above the surface.

38. Do not pull or carry by cord, use cord as a handle, close a door on cord, or pull cord around sharp edges or corners. Do not run appliance over cord. Keep cord away from heated surfaces.
39. Do not unplug by pulling on cord. To unplug, grasp the plug, not the cord.

## Range of Usage

1. The cordless hard floor cleaner is to be used on indoor hard floors, such as vinyl, tile, sealed wood, etc. Use on a rough surface may not get the best performance.
2. Keep your appliance away from heat sources, such as fireplace or heater, to avoid casing deformation.
3. Do not use to pick up flammable or combustible liquids, ultrafine particles, sharp objects, hazardous material, chemicals or anything that is burning or smoking, as described above.

## About Cleaning Solution

1. A large amount of cleaning solution entering into the motor may cause damage to the appliance.
2. Add solution as instructed in the Operation section. We recommend using the provided cleaning solution. Do not use the product with acidic, alkaline solution, or any substances harmful to the environment.
3. Keep out of the reach of children. Avoid contact with eyes and skin, otherwise, rinse thoroughly with water. If irritation persists, seek medical advice. If product is swallowed seek medical advice.
4. Dirty water and solution disposal should comply with local environmental regulations.

## About the Appliance

1. Do not modify or attempt to repair the appliance except as indicated in the instructions for operating and cleaning.
2. Charge the appliance with the Tineco adaptor. Input Voltage: AC 100-240V. Both high and low voltages can damage the adaptor, appliance, or even cause danger to the user.
3. Use extra care when cleaning on stairs.
4. Ensure that the Power Switch is in the OFF-position before picking up or carrying the appliance. Do not lay flat or lean the appliance so as to prevent dirty water from entering into the motor.
5. To avoid being tripped accidentally, please put away the appliance on the charging dock.
6. Always install the Dirty Water Tank and Clean Water Tank properly before use.
7. Do not allow the appliance or charger to get wet to avoid risk of fire or injury caused by a short circuit.

# FCC Supplier's Declaration of Conformity

TINECO / FLOOR ONE S7 SERIES

This appliance complies with part 15 of the FCC Rules. Operation is subject to the following two conditions:

(1) This appliance may not cause harmful interference, and (2) this appliance must accept any interference received, including interference that may cause undesired operation.

TINECO INTELLIGENT, INC.

1700 WESTLAKE AVENUE N., SUITE 200, SEATTLE, WA, 98109, USA

WWW.TINECO.COM

1-855-292-8864

Changes or modifications not expressly approved by the party responsible for compliance could void the user's authority to operate the equipment.

Note: This equipment has been tested and found to comply with the limits for a Class B digital appliance, pursuant to Part 15 of the FCC Rules. These limits are designed to provide reasonable protection against harmful interference in a residential installation.

This equipment generates uses and can radiate radio frequency energy and, if not installed and used in accordance with the instructions, may cause harmful interference to radio communications. However, there is no guarantee that interference will not occur in a particular installation. If this equipment does cause harmful interference to radio or television reception, which can be determined by turning the equipment off and on, the user is encouraged to try to correct the interference by one or more of the following measures:

- (1) Reorient or relocate the receiving antenna.
- (2) Increase the separation between the equipment and receiver.
- (3) Connect the equipment into an outlet on a circuit different from that to which the receiver is connected.
- (4) Consult the dealer or an experienced radio/TV technician for help.

## FCC Radiation Exposure Statement

This equipment complies with FCC radiation exposure limits set forth for an uncontrolled environment. This equipment should be installed and operated with a minimum distance of 20cm between the radiator and any part of your body.

## Note

The manufacturer is not responsible for any radio or TV interference caused by unauthorized modifications to this equipment, such modifications could void the user's authority to operate this equipment.

## IC Note

This appliance contains licence-exempt transmitter(s)/receiver(s) that comply with Innovation, Science and Economic Development Canada's licence-exempt RSS(s).

Operation is subject to the following two conditions:

- (1) This appliance may not cause interference.
  - (2) This appliance must accept any interference, including interference that may cause undesired operation of the appliance.
- This Class B digital apparatus complies with Canadian ICES-003.
  - This equipment complies with ISED RSS-102 radiation exposure limits set forth for an uncontrolled environment. This equipment should be installed and operated with a minimum distance of 20cm between the radiator and any part of your body.

## Specifications

Product	FLOOR ONE S7 SERIES
AC Input	100-240V~
Voltage	25.2V $\approx$ 3900mAh Li-Ion
Rated Power	230W
Running Time	28-40 mins
Charging Time	4-5 hrs
Water Flow Rate	20~100ml/min
CWT Capacity	~0.85L
DWT Capacity	~0.72L
Waterproof	IPX4

\* For use only with TINECO charger YLJX2I-T300100/AA2338A.

\* Estimated runtime data was obtained by Tineco Laboratory.

## Disposal

- The battery contains materials that are harmful to the environment and must be removed from the appliance before it is discarded.
- When removing the battery, the appliance must be powered off.
- Batteries, chargers, accessories and packaging should be sorted for environmental friendly recycling. Do not put them into fire, water or soil. Do not dispose of batteries and chargers into household waste! 
- If battery leakage contacts skin or clothing, immediately flush with water to avoid irritation and seek medical help.



# Overview

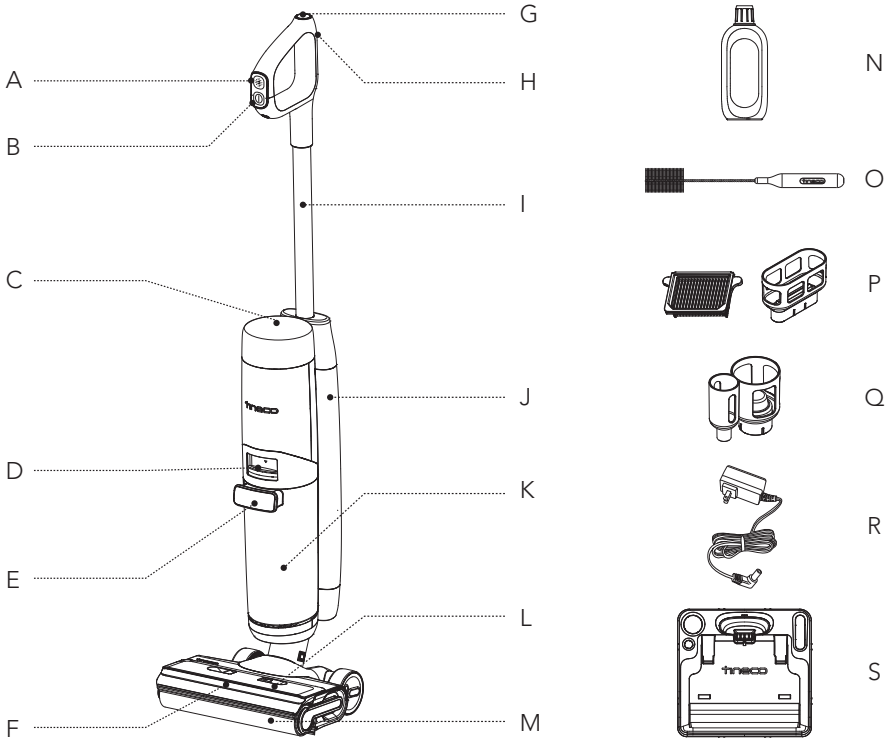

- A. Mode Switch
- B. Power On/Off
- C. Digital Display
- D. Dirty Water Tank Release
- E. Dirty Water Tank Handle
- F. LED Headlights
- G. Self-cleaning Button
- H. WiFi/Mute/Language Switch Button
- I. Tube
- J. Clean Water Tank (CWT)
- K. Dirty Water Tank (DWT)
- L. Brush Roller Cover
- M. Brush Roller
- N. Deodorizing & Cleaning Solution
- O. Cleaning Tool
- P. Dry Filter & Holder
- Q. Accessory Holder
- R. Adaptor
- S. Charging Dock

# Digital Display

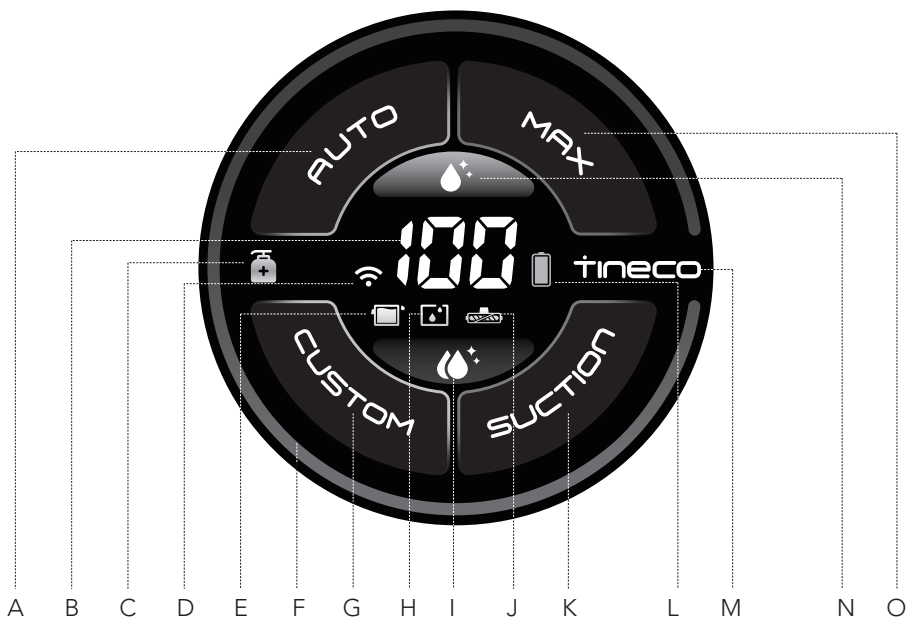

- A. AUTO Mode
- B. Battery Level Indicator
- C. Solution Mode Indicator
- D. WiFi Indicator
- E. DWT Full or Blocked
- F. Dirt Monitoring Loop  
(Blue to red according to the dirt amount)
- G. CUSTOM Mode
- H. CWT Empty
- I. Super Self-cleaning Indicator
- J. Brush Roller Tangled Indicator
- K. SUCTION Mode
- L. Battery Icon
- M. Tineco Logo
- N. Self-cleaning Icon
- O. MAX Mode

# Accessories

## Note:

Accessories may vary among markets. If you require more accessories, please go to [www.tineco.com](http://www.tineco.com) or [store.tineco.com](http://store.tineco.com).

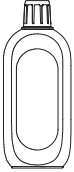

## Deodorizing & Cleaning Solution

Removes dirt, grime, grease and tough stains from most types of hard surfaces, like tile, marble, sealed hardwood floors, and more. Always use Tineco solution in your appliance.

Add one bottle cap of solution to each full tank of clean water.



## Brush Roller

Soft roller head with bristles can be used to vacuum and wash at the same time. It can be easily cleaned with the self-cleaning function.

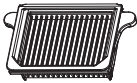

## Dry Filter

Dry filter and filter net can block large particles and debris, ensure the appliance's durability.

\* Please install the dry filter before use, or it may lead to weak suction.



## Cleaning Tool

A full brush to clean the DWT, brush chamber and opening.

The tool also has a bristled end to remove dirt and mud on the roller and DWT.

# Assembly

## How to Assemble/Disassemble

### Note:

For water tank and brush assembly, please refer to "Operation" and "Maintenance".

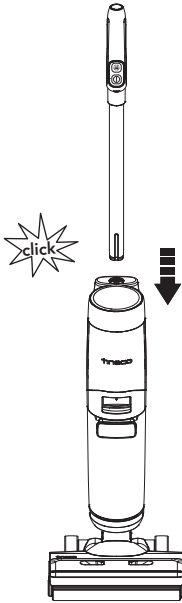

To assemble the handle, insert it into the appliance until you hear a click.

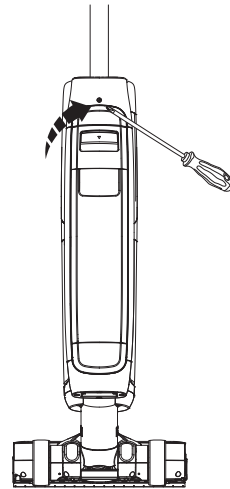

In the event that the handle needs to be disassembled, press the spring to release the handle with a tool (like a screwdriver) and lift the released handle from the appliance.

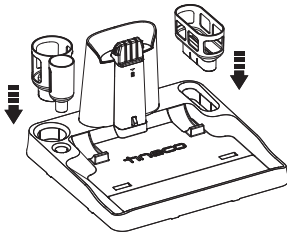

Install the dry filter holder and accessory holder on the dock.



# Operation

## Preparing for Use

### Floor Washer

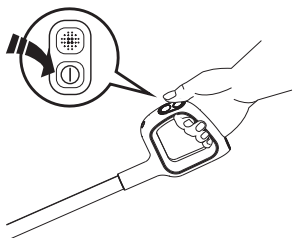
- Before first use, please charge the appliance for 4-5 hours (refer to "Charging Instructions" for details).
- \* Based on results from Tineco lab tests. Lab temperature 39.2°F (4°C) ~ 104°F (40°C).



Press the  button and the appliance will start in AUTO mode by default. Press it again to turn off the appliance. Switch between AUTO, MAX and SUCTION modes by pressing the  button.

### Tips:

- Solution mode/ Water Only mode:  
Appliance starts with Solution mode by default. Power on while the appliance is upright, hold  for 3s to switch between the two modes.
- Switch to Water Only mode:  
LED Loop: Red → Blue (use water only)
- Switch to Solution mode:  
LED Loop: Blue → Red (use cleaning solution)

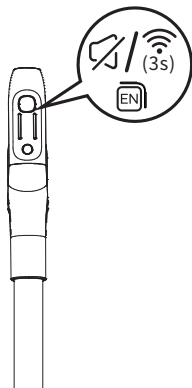

### WiFi/Mute/Language Switch Button

- Short press to adjust the volume.
- Press twice to switch languages. (More voice languages will be added, please refer to the actual product for now.)
- Hold for 3 seconds to connect to network.

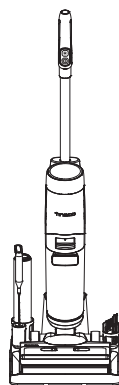
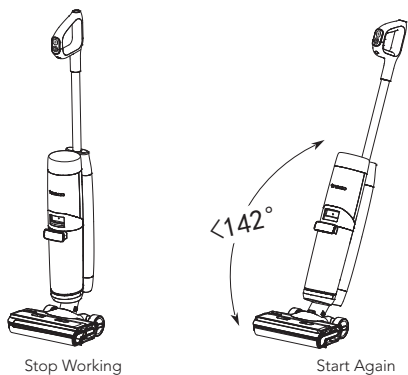

The appliance will stop working when put upright and start running again when reclined.

\* Do not recline more than  $142^\circ$  to avoid water leakage.

Place the appliance on the charging dock vertically after use for recharge and storage.

**Note:**

- It is crucial to choose the right mode based on the CWT contents to achieve the highest level of dirt detection efficiency.
- Do not vacuum foamed liquid.
- To vacuum water left on the surface, the appliance will keep running for 3 seconds after power off.

## Filling Clean Water Tank

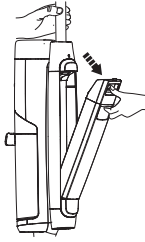

Press the Clean Water Tank release button to remove it from the appliance.

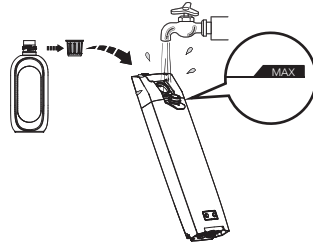

Open the tank cap, and fill with tap water to the Max line. When deep cleaning is necessary, add one bottle cap of solution to the CWT and tightly close the cap.

### Note:

**Only use water under 140°F/60°C.  
DO NOT USE HOT WATER.**

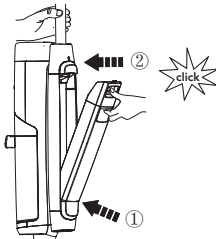

Place the tank back into the appliance. You should hear a "click" if done correctly.

## Charging Instructions

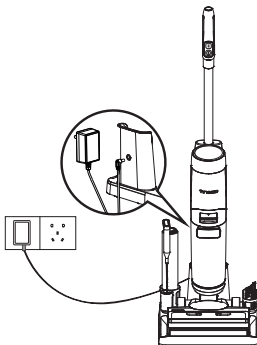

To charge the appliance, place the appliance on the charging dock and plug the adaptor into a power outlet.

1. To charge the appliance, connect the external charging cord to the charging dock and plug it into the wall outlet.
2. To avoid tripping hazards, please place the appliance on the charging dock near a wall during charging.

### **Warning:**

- Only charge the appliance with the adaptor supplied by Tineco.
- During long periods of not being used, the appliance must be charged once every 3 months for optimal performance. It may take 4-5 hours for a full charge.
- Store indoors in a dry place. Do not expose the appliance to sunlight or freezing temperatures. Recommended temperature range: 39.2°F (4°C) ~ 104°F (40°C).

# Cleaning Mode Selection

## AUTO Mode



- In AUTO mode, the iLoop sensor automatically detects how dirty the floor is and applies the appropriate amount of detergent and suction power.
- A red dirt monitoring loop indicates more dirt is detected, and a blue loop indicates less dirt is detected. This mode automatically provides the best cleaning solution.

## MAX Mode



- In AUTO mode, press the  button once to enter MAX mode.
- In MAX mode, the appliance will apply max suction power and will spray water/solution for embedded stains.

## SUCTION Mode



- In AUTO mode, press the  button twice to enter SUCTION mode.
- In SUCTION mode, the appliance will absorb water. We recommend using this mode on wet surfaces.

## CUSTOM Mode



- This mode allows users to freely set the appliance parameters on the app to enjoy a fully customized furniture cleaning experience.

### Note:

Keep sharp objects away from the digital display screen to avoid scratches and scrapes.



# Indicator

## When in Use



Off: motor malfunction, battery malfunction, charging abnormality.



Solid blue light: dirt sensor malfunction or blocked.



Indicator blinking: DWT is full or channel has a blockage.



Indicator blinking: CWT is empty.



Indicator blinking: brush roller has a blockage.



Illuminated: WiFi has successfully connected.



Blinking: WiFi is connecting.



Off: WiFi is not connected, please connect to the network.



Indicator blinking: appliance is in need of self-cleaning.



Battery level > 20%: solid green battery icon.



Battery level 10%~20%: solid red battery icon.



Battery level < 10%: battery icon blinking red.

### During Charging



Battery Level Indicator blinking: charging malfunction.



Tineco indicator: breathing.

### Fully Charged



In 5 minutes: Tineco indicator illuminated.  
After 5 minutes: all indicator lights turn off.

## Charging Time

- A full charge takes approximately 4-5 hours.
- Estimated data was obtained by Tineco Laboratory using ambient temperatures ranging from 39.2°F (4°C) to 104°F (40°C).

## App

All the functions can be performed using the Tineco app. Download the Tineco app from App Store, Google Play and Tineco Official Site.

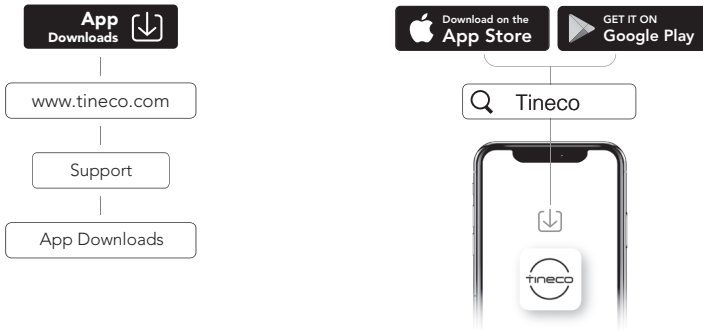

### Note:

The default setting for voice prompt is English, you can set other languages via App.

## Voice Prompt (Contents may vary, please in kind prevail.)

Status	Reminder
Voice prompts on	Voice prompts on.
Voice prompts off	Voice prompts off.
Auto mode by default	Auto mode.
Switch to Suction mode	Suction mode.
Switch to Max mode	Max mode.
Battery level: 10~20%	Battery low.
Battery level: 0~10%	Battery low. Please charge the appliance.
Clean Water Tank is empty	Insufficient water in the Clean Water Tank. Please add water.
Need self-cleaning	To optimize cleaning performance, please perform self-cleaning cycle.
Can not perform self-cleaning	Please place appliance on the charging dock to begin self-cleaning.
Dirty Water Tank is full	Dirty Water Tank full. Please empty.
Brush roller is tangled	Please clean the brush roller.
Power off	Powering off.
Battery insufficient for self-cleaning	Battery low. Please charge before initiating self-cleaning.
Cleaning the brush roller	Cleaning the brush roller.
Cleaning the pipe	Cleaning the pipe.
Drying the Brush Roller	Drying the Brush Roller.
Deep cleaning	Deep cleaning.
Self-cleaning complete	Self-cleaning complete. Please empty and clean the Dirty Water Tank to prevent odors.
Start charging	Charging.
Insufficient water for self-cleaning	Please add water and start self-cleaning.

# Maintenance

## Note:

- For optimal performance and to prevent odors, always **clean** and **dry** DWT, filters, brush roller, brush roller cover **completely** after each use.
- Please make sure each part is installed correctly or the appliance may not work properly.
- Do not soak the appliance or wash it under water.
- Some water may remain in the appliance due to factory inspection.
- After maintenance, place the appliance on the charging dock vertically. Do not expose the appliance to direct sunlight, and store it indoors in a dry place.

## Main Body

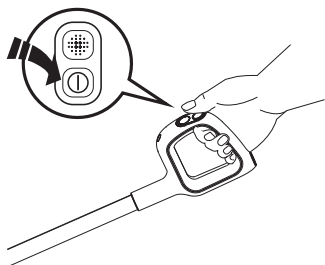

To reduce the risk of injury, switch off before performing maintenance.

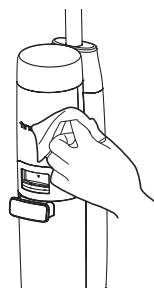

Use a cloth to clean the surface with a neutral detergent. The cloth should be dry to prevent water from entering the appliance.

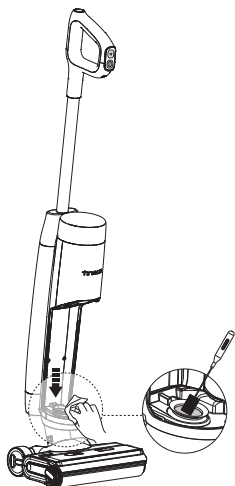

Clean the dirt sensor with a damp cloth or the cleaning tool.

## Dirty Water Tank

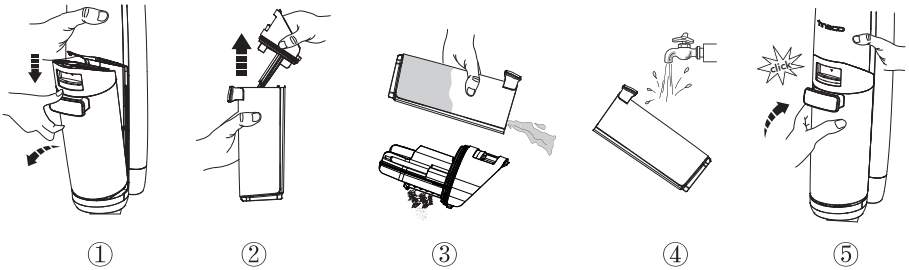

- When dirty water reaches the Max line, the appliance will stop working and show a reminder on the display and play a voice prompt.
- Pull up the tank lid to empty the DWT. Use the cleaning tool to remove remaining debris. Rinse the inside of the DWT and place back into the appliance.

## Dry Filter & Waste Separator

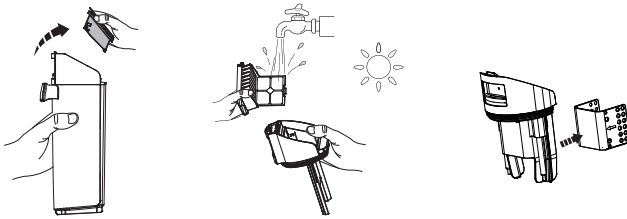

- Grasp recessed area on each side of the dry filter and pull upward. Rinse under running water and must be completely dry before recombining with the lid of the DWT.
- \* A spare dry filter is provided with your appliance for convenient replacement.
- The waste separator can be removed and rinsed under the running water.
- \* The function of the waste separator is to separate solid waste.
- \* The appliance can function normally without the waste separator, so users can decide whether to keep it or not.

## Brush Roller Self-cleaning

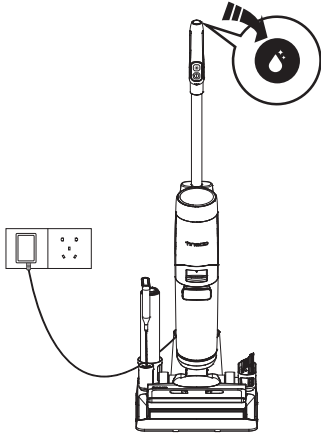

1. Place the appliance on the charging dock after use, the sensor will auto-detect the level of dirt.
2. Press the self-cleaning button and you can select the Quick Self-cleaning (takes 2 minutes) or Super Self-cleaning (takes 6 minutes) to begin the process.
3. Once complete, please clean the Dirty Water Tank. And the appliance will begin charging.

### Note:

- Ensure the charging dock is plugged in and the battery level > 20%.
- Before self-cleaning cycle, please clean the DWT and ensure the water level in the CWT > 40%.

## Brush Roller Cover

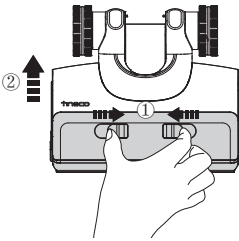

Squeeze latches on the cover and pull upward to remove.

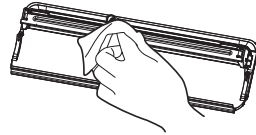

Wipe with a wet cloth.

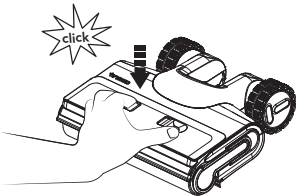

While replacing, always latch the brush cover into place to avoid leakage.

## Brush Roller

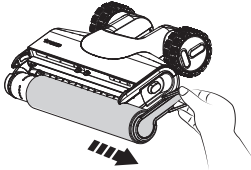

Remove the brush roller by grabbing the brush roller tab and pulling out.

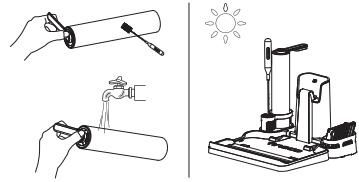

Use the cleaning tool to remove the hair and debris wrapped around the roller and then rinse the roller with water. Replace the brush roller back into the accessory holder, and allow it to dry completely before reinstalling.

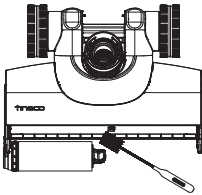

Remove hair and debris from the brush roller chamber and the opening with the cleaning tool.

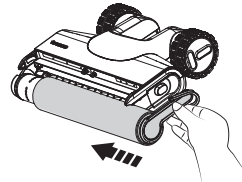

Replace the brush roller by inserting its end into the left side of the holder, then attach the roller tab to the magnetic buckle on the right side to lock into place.

## Brush Roller Replacement

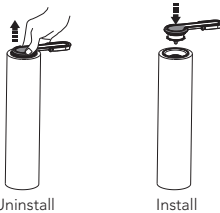

Pull up the roller handle to remove it. Once removed, install the handle into the new brush roller.



When uninstalling, do not directly pull on the pull ring of the brush roller.







### Note:

- A spare brush roller is provided with your appliance for convenient replacement.
- To maintain optimal performance, replace the brush roller every 6 months.

SCAN THE QR CODE BELOW TO  
GET PRODUCT CARE VIDEOS.



# Troubleshooting

Problem	Possible cause	Solution
The appliance does not turn on	1. No power 2. Auto protection for overheating	1. Charge the appliance 2. Restart after cooling down
Weak suction	The dry filter is not installed, or the dry filter is dirty	Install the dry filter or clean and allow it to dry completely
Brush roller tangled in animation 🔊 Voice prompt: Please clean the brush roller	 The brush roller is blocked	Remove blockages
WiFi indicator off	 WiFi is not connected	Follow the in-app guide to connect to WiFi
CWT empty in animation 🔊 Voice prompt: Insufficient water in the Clean Water Tank. Please fill up water	 CWT is empty	Refill CWT
DWT full in animation 🔊 Voice prompt: Dirty Water Tank is full. Please empty it	 The dirty water in DWT has reached the MAX line	Empty the dirty water and then reinstall the DWT
Battery level < 10% 🔊 Voice prompt: Low power. Please charge the appliance	 Low power	Charge the appliance, or restart
All lights off in operation	● Motor malfunction, battery malfunction, charging abnormality	1. Cool the appliance down and restart 2. Use the original adaptor
Solid blue light on	● Dirt sensor malfunction or blocked	Remove blockages, clean the debris channel, or restart
Self-cleaning icon blinking	 Brush roller is dirty	Start self-cleaning

## Note:

If the above troubleshooting guide fails to provide a solution, please visit our website [www.tineco.com](http://www.tineco.com) for further support.



# Warranty

## 2-YEAR LIMITED WARRANTY

- Only applies to purchases made from authorized retailers of Tineco.
- Is subject to the adherence of the requirements outlined in this instruction manual, and is subject to further conditions outlined below.
- This warranty is governed by and construed under the laws of the country in which the purchase took place. We provide 2-year warranty or a warranty period as stipulated by applicable local law, whichever is longer.

## WHAT IS COVERED?

- Your Tineco appliance has a 2-year warranty against original defects in material and workmanship, when used for private household purposes in accordance with the Tineco Instruction Manual. Motorized accessories and battery bought separately come with a 1-year warranty.
- This warranty provides, at no extra cost to you, all labor and parts necessary to ensure your appliance is in proper operating condition during the warranty period.
- This warranty will only be valid if the appliance is used in the country in which it was sold.

## WHAT IS NOT COVERED?

Tineco shall not be liable for costs, damages or repairs incurred as a result of:

- Appliances purchased from an unauthorized dealer.
- Careless operation or handling, misuse, abuse and/or lack of maintenance or use not in accordance with the Tineco Instruction Manual.
- Use of the appliance other than for normal domestic purposes, e.g. for commercial or rental purposes.
- Use of parts not in accordance with the Tineco Instruction Manual.
- Use of parts and accessories other than those produced or recommended by Tineco.
- External factors unrelated to product quality and use, such as weather, modifications, accidents, electrical outages, power surges or acts of God.
- Repairs or alterations carried out by unauthorized parties or agents.
- Failing to clear blockage and other hazardous material from the appliance.
- Normal wear and tear, including normal wearing parts, such as clear bin, belt, filter, HEPA, brush bar, and power cord (or where external damage or abuse is diagnosed), carpet or floor damage due to use not in accordance with manufacturer's instructions or failure to turn the brush bar off when necessary.
- Reduction in battery discharge time due to battery age or use.

## WARRANTY LIMITATIONS

- Any implied warranties relating to your appliance including but not limited to warranty of merchantability or warranty of fitness for a particular purpose, are limited to the duration of this warranty.
- Warranty coverage applies to the original owner and to the original battery only and is not transferable.
- This limited warranty gives you specific legal rights. You may also have other rights which vary by region.
- Manufacturer's warranties may not apply in all cases, depending on factors such as use of the product, where the product was purchased, or who you purchased the product from.  
Please review the warranty carefully, and contact the manufacturer if you have any questions.

## WARRANTY SERVICE

**Register:** We highly recommend that upon purchase, you register your appliance by logging into our official website ([www.tineco.com](http://www.tineco.com)) or scanning the QR code (see right) to enjoy more exclusive benefits. To register, please enter the whole serial number (found on the back of the appliance). Failure to register your product won't diminish your warranty rights.

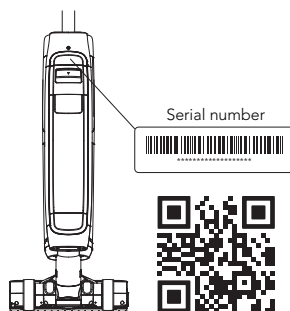

**How to Claim:** Please retain your proof of purchase. To make a claim under our Limited Warranty, you need to provide your serial number and the original purchase receipt with the purchase date and order number on it.

All work will be carried out by Tineco or its authorized agency.

Any replaced defective parts will become the property of Tineco.

Service under this warranty will not extend the period of this warranty.

Contact our Customer Service  
Hotline: **1-855-292-8864**  
or Visit Tineco website  
**[www.tineco.com](http://www.tineco.com)**  
for expert customer service.

# CONTENIDO

Medidas importantes de seguridad .....	26
Especificaciones.....	31
Descripción general .....	32
Accesorios .....	34
Montaje .....	35
Funcionamiento.....	36
Mantenimiento .....	43
Resolución de problemas .....	47
Garantía .....	48

**TINECO ESTÁ AQUÍ PARA AYUDAR.**

Nos pondremos en contacto dentro de 24 horas.



[www.tineco.com](http://www.tineco.com)



1-855-292-8864

# Medidas importantes de seguridad

## CONSERVE ESTAS INSTRUCCIONES

### Solo para uso doméstico.

Al usar aparatos eléctricos, se debe seguir siempre una serie de medidas básicas de seguridad, entre ellas las que se indican a continuación.

LEA TODAS LAS INSTRUCCIONES ANTES DE USAR ESTE APARATO. De no seguir todas las advertencias e instrucciones, se podrían producir descargas eléctricas, incendios o lesiones personales graves.

**ADVERTENCIA** – Para disminuir el riesgo de incendios, descargas eléctricas o lesiones:

1. Este aparato puede ser utilizado por niños a partir de 8 años y personas con discapacidades físicas, sensoriales o mentales, o con falta de experiencia y conocimientos, si están supervisados o han recibido instrucciones sobre el uso del aparato de modo seguro y comprenden los peligros que dicho uso acarrea. Los niños no deben jugar con el aparato. La limpieza y mantenimiento a cargo del usuario no deben ser realizados por niños sin supervisión.
2. El aparato no debe ser utilizado por personas (niños incluidos) con discapacidades físicas, sensoriales o mentales, o con falta de experiencia y conocimientos, a menos que lo hagan bajo supervisión o se les haya dado instrucciones.
3. Use el aparato únicamente en interiores, sobre superficies de suelo sin alfombras como vinilo, azulejos, madera barnizada, etc. Tenga cuidado de no pasar por encima de objetos sueltos ni bordes de alfombras. Si el cepillo se atasca, puede producirse un fallo prematuro de la correa.
4. No permita que se utilice el aparato como un juguete. Es necesario vigilar atentamente el aparato cuando lo usen niños o se utilice cerca de niños, mascotas o plantas.
5. Use el aparato solo como se indica en este manual. Use solo accesorios recomendados por el fabricante.
6. No use el aparato si el cable o el enchufe están dañados. Si el aparato se ha caído o dañado, se ha dejado a la intemperie, ha caído al agua o no funciona como debiera, llévelo a un centro de servicio.
7. No manipule el cargador, incluido el enchufe del cargador, ni los terminales del cargador con las manos mojadas.
8. No introduzca ningún objeto en las aberturas. No use el aparato si alguna de sus aberturas está obstruida. Manténgalo libre de polvo, fibras, pelo y cualquier elemento que pudiera reducir el flujo de aire.
9. Mantenga el pelo, la ropa holgada, los dedos y todas las partes del cuerpo alejados de las aberturas y partes móviles.
10. Tenga mucho cuidado al limpiar escaleras.
11. No aspire líquidos inflamables o combustibles, tales como gasolina, ni lo use en lugares donde pudieran estar presentes.
12. No aspire nada que se esté quemando o humeando como, por ejemplo, cigarrillos, cerillas o cenizas.
13. No use el aparato sin el filtro.

14. Evite puestas en marcha accidentales. Verifique que el interruptor está en posición de apagado antes de tomar el aparato o desplazarlo. Llevar el aparato con el dedo en el interruptor o activar el aparato que tiene el interruptor en posición de encendido puede originar accidentes.
15. Apague siempre el aparato antes de realizar ajustes, cambiar accesorios o almacenarlo. Tales medidas preventivas disminuyen el riesgo de poner el aparato en funcionamiento por accidente.
16. Recargue el aparato únicamente con el cargador especificado por Tineco. Un cargador apto para un tipo de batería podría presentar un riesgo de incendio si se usa con otra batería.
17. Use los aparatos solo con las baterías Tineco especialmente indicadas para ellos. El uso de cualquier otro tipo de batería puede presentar riesgos de incendio y lesiones personales.
18. Si se hace un mal uso de la batería, el líquido de su interior podría salirse. Evite el contacto con ese líquido. Si hubiera un contacto accidental, lávese con agua abundante. Si el líquido entra en contacto con los ojos, solicite ayuda médica. El líquido que sale de la batería puede causar irritación o quemaduras.
19. No use la batería ni el aparato si estuvieran dañados o modificados. Las baterías dañadas o modificadas pueden presentar comportamientos impredecibles y causar un incendio, explosión o riesgo de lesiones personales.
20. No exponga la batería ni el aparato al fuego o al calor excesivo. Su exposición al fuego o a temperaturas superiores a 130 °C puede causar una explosión.
21. Siga todas las instrucciones de carga y no cargue la batería ni el aparato a temperaturas fuera del rango especificado en las instrucciones. Una carga incorrecta o a una temperatura fuera del rango especificado puede dañar la batería y aumentar el riesgo de que se produzca un incendio.
22. Las reparaciones deben ser realizadas por personal cualificado que utilice únicamente piezas de repuesto idénticas a las originales. Esto garantizará que la seguridad del producto se mantenga.
23. Este aparato contiene células de batería no reemplazables. No modifique ni trate de reparar el aparato ni la batería, a excepción de lo indicado en las instrucciones para su uso y cuidados.
24. Apague siempre el aparato antes de conectar o desconectar la boquilla motorizada.
25. No cargue ni guarde el aparato a la intemperie ni dentro de un vehículo. Cargue, guarde o use la batería únicamente en interiores secos donde la temperatura sea superior a 4 °C, pero inferior a 40 °C. El cargador solo es apto para usarse en interiores.
26. No utilice el aparato para recoger partículas ultrafinas, como cal, cemento, serrín, yeso en polvo o cenizas.
27. No utilice el aparato para recoger objetos afilados, como clavos metálicos, trozos de cristal, clips metálicos o alfileres.
28. No utilice el aparato para recoger sustancias químicas y materiales peligrosos, como disolventes, limpiadores de desagües, ácidos fuertes o álcali fuertes.
29. Deje de utilizar el aparato inmediatamente si se sobrecalienta, hace ruidos inusuales, produce olores inusuales, la succión es baja o gotea electricidad.
30. Apague el limpiador y desconéctelo de la toma de corriente para almacenarlo durante un tiempo prolongado.

31. Limpie siempre el depósito de agua sucia después de cada uso para evitar posibles obstrucciones que pudieran provocar una baja potencia de succión, sobrecalentamiento del motor o reducir la vida útil del aparato.
32. Después del uso, guarde el aparato adecuadamente en lugar seco en interiores.
33. No coloque ni sumerja el aparato en agua estancada ni intente limpiar zonas inundadas.
34. Todos los datos e instrucciones técnicas de este manual se basan en resultados de pruebas de laboratorio de Tineco o de terceros designados. La empresa se reserva todos los derechos de explicaciones finales.
35. Se debe desconectar el enchufe de la toma antes de limpiar o realizar el mantenimiento del aparato.
36. Podría presentarse un peligro si el aparato pisa el cable eléctrico.
37. No utilice el aparato si la profundidad del agua es superior a 5 mm por encima de la superficie.
38. No estire ni lo transporte por el cable, ni utilice el cable como asa, no cierre puertas sobre el cable ni lo haga pasar por bordes o esquinas afilados. No coloque aparatos sobre el cable. Mantenga el cable apartado de las superficies calientes.
39. No estire del cable para desenchufar el aparato. Agarre del enchufe, no el cable.

## Ámbito de empleo

1. El limpiador inalámbrico para suelos duros se debe utilizar en suelos duros interiores, como vinilo, azulejos, madera barnizada, etc. Puede que su uso en superficies rugosas no dé resultados óptimos.
2. Mantenga el aparato alejado de fuentes de calor, como chimeneas o radiadores, para evitar la deformación de la carcasa.
3. No utilice el aparato para recoger líquidos inflamables o combustibles, partículas ultrafinas, objetos afilados, materiales peligrosos, productos químicos o cualquier elemento que esté ardiendo o emita humo, tal como se ha descrito anteriormente.

## Acerca de la solución de limpieza

1. Si accede al motor una cantidad importante de solución de limpieza, podría dañar el aparato.
2. Añada la solución como se indica en el apartado de Funcionamiento. Es recomendable utilizar la solución de limpieza suministrada. No utilice el producto con una solución ácida o alcalina ni con sustancias nocivas para el medio ambiente.
3. Mantenga el aparato fuera del alcance de los niños. Evitar el contacto con los ojos y la piel y, en caso de suceder, enjuagar con agua abundante. Si la irritación persiste, solicite ayuda a un médico. Si se ingiere el producto, solicite ayuda médica.
4. El agua sucia y la solución deben eliminarse de acuerdo con la normativa medioambiental local.

# Acerca del aparato

1. No modifique ni trate de reparar el aparato, a excepción de lo indicado en las instrucciones para su uso y limpieza.
2. Cargue el aparato con el adaptador Tineco. Tensión de entrada: 100-240 V CA. Las tensiones altas y bajas pueden dañar el adaptador, el aparato o incluso poner en peligro al usuario.
3. Tenga mucho cuidado al limpiar escaleras.
4. Verifique que el interruptor de encendido está en posición de apagado antes de tomar el aparato o desplazarlo. No deje el aparato tumbado ni inclinado para evitar que entre agua sucia en el motor.
5. Para evitar tropezar accidentalmente con el aparato, colóquelo en la base de carga.
6. Instale siempre correctamente el depósito de agua sucia y el depósito de agua limpia antes del uso.
7. Evite que el aparato o el cargador se mojen para evitar el riesgo de incendio o lesiones por cortocircuito.

## Declaración de conformidad de la FCC del proveedor

TINECO / SERIE FLOOR ONE S7

Este dispositivo cumple las disposiciones de la sección 15 de la normativa de la FCC. Su funcionamiento está sujeto a las dos condiciones siguientes:

(1) el dispositivo no puede causar interferencias perjudiciales; y (2) el dispositivo debe aceptar cualquier interferencia recibida, incluidas las que puedan dar lugar a un funcionamiento no deseado.

TINECO INTELLIGENT, INC.

1700 WESTLAKE AVENUE N., SUITE 200, SEATTLE, WA, 98109, EE. UU.

WWW.TINECO.COM

1-855-292-8864

Los cambios o modificaciones no aprobados expresamente por la parte responsable del cumplimiento pueden anular la autoridad del usuario para utilizar el equipo.

Nota: Este equipo se ha sometido a pruebas y se ha determinado que cumple los límites establecidos para los dispositivos digitales de clase B de acuerdo con las disposiciones de la sección 15 de la normativa de la FCC. Estos límites están diseñados para proporcionar una protección razonable contra interferencias perjudiciales en una instalación residencial.

Este equipo genera, utiliza y puede irradiar energía de radiofrecuencia, por lo que si no se instala y se usa como se indica en estas instrucciones, podría producir interferencias perjudiciales en las comunicaciones por radio. Sin embargo, no se puede garantizar que no se produzcan interferencias en una instalación en particular. Si este equipo causa interferencias perjudiciales en la recepción de señales de radio o televisión (que se pueden detectar apagando y encendiendo el dispositivo), recomendamos al usuario que intente corregir dichas interferencias siguiendo una o varias de las siguientes soluciones:

- (1) Cambie la orientación o la ubicación de la antena receptora.
- (2) Aumente la distancia entre el equipo y el receptor.
- (3) Conecte el equipo a una toma de corriente de un circuito diferente al que esté conectado el receptor.
- (4) Consulte al vendedor o a un técnico experto en radio y televisión para obtener ayuda.

## Declaración de exposición a la radiación de la FCC

Este equipo cumple con los límites de exposición a la radiación establecidos por la FCC para un entorno no controlado. Este equipo debe instalarse y utilizarse a una distancia mínima de 20 cm entre el radiador y las partes del cuerpo.

## Nota

El fabricante no se hace responsable de las interferencias de radio o televisión provocadas por modificaciones no autorizadas en este equipo. Dichas modificaciones podrían anular la autoridad del usuario para utilizar este equipo.

## Nota de IC

Este aparato contiene transmisor(es)/receptor(es) sin licencia conformes a las normas RSS sin licencia de Innovation, Science and Economic Development Canada. Su funcionamiento está sujeto a las dos condiciones siguientes:

- (1) el aparato no puede causar interferencias; y
  - (2) el dispositivo debe aceptar cualquier interferencia, incluidas las que puedan dar lugar a un funcionamiento no deseado del aparato.
- Este aparato digital de clase B cumple con la normativa canadiense ICES-003.
  - Este equipo cumple con los límites de exposición a la radiación establecidos por la ISSED RSS-102 para un entorno no controlado. Este equipo debe instalarse y utilizarse a una distancia mínima de 20 cm entre el radiador y las partes del cuerpo.



# Especificaciones

Producto	SERIE FLOOR ONE S7
Entrada CA	100-240 V~
Tensión	25,2 V $\equiv$ 3900 mAh Iones de litio
Potencia nominal	230 W
Tiempo de funcionamiento	28-40 min
Tiempo de carga	4-5 h
Caudal de agua	20-100 ml/min
Capacidad del DAL	aprox. 0,85 l
Capacidad del DAS	aprox. 0,72 l
Resistente al agua	IPX4

\* Para usar solo con el cargador TINECO YLJX2I-T300100/AA2338A.

\* Los datos de tiempo de funcionamiento estimados se han obtenido en un laboratorio Tineco.

## Eliminación

- La batería contiene materiales dañinos para el medio ambiente y deben retirarse del aparato antes de desecharlo.
- Al retirar la batería, el aparato debe estar apagado.
- Las baterías, los cargadores, los accesorios y el embalaje deben clasificarse para reciclarlos de un modo respetuoso con el medio ambiente. No los arroje al fuego, al agua ni los entierre. No deseche las baterías ni los cargadores junto con la basura doméstica. 
- Si la batería presenta fugas y el líquido entra en contacto con la piel o la ropa, enjuáguelos inmediatamente con agua para evitar irritaciones y consulte con un médico.

# Descripción general

ES

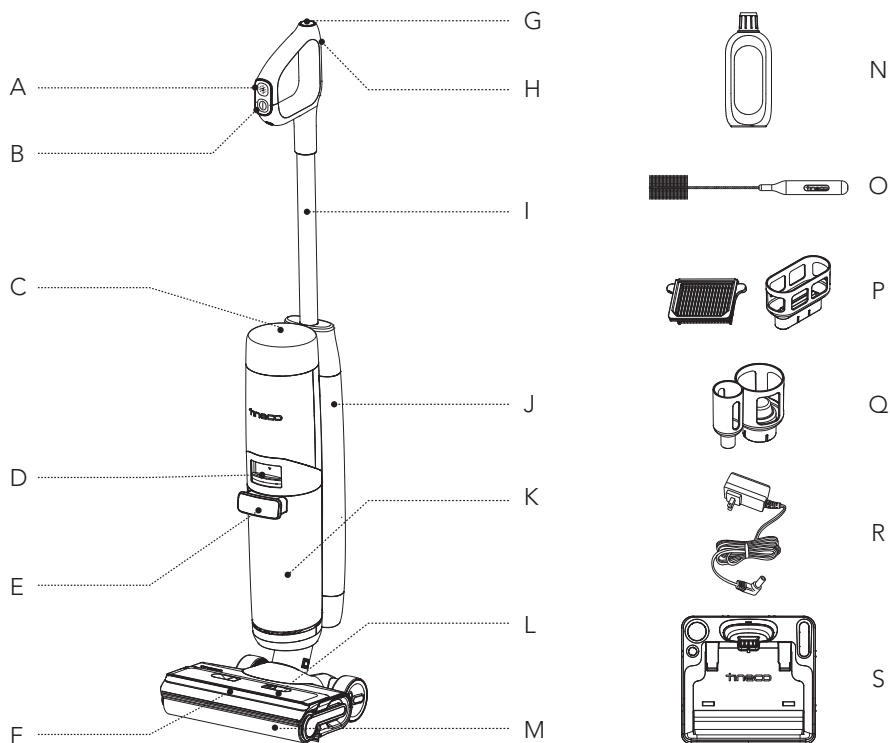

- A. Modo interruptor
- B. Encendido/apagado
- C. Pantalla digital
- D. Liberación del depósito de agua sucia
- E. Asa del depósito de agua sucia
- F. Luces LED
- G. Botón de autolimpieza
- H. Botón de Wi-Fi/Silencio/Cambio de idioma
- I. Tubo

- J. Depósito de agua limpia (DAL)
- K. Depósito de agua sucia (DAS)
- L. Cubierta del cepillo de rodillo
- M. Cepillo de rodillo
- N. Solución de limpieza y antiolores
- O. Herramienta de limpieza
- P. Filtro seco y soporte
- Q. Soporte de accesorios
- R. Adaptador
- S. Base de carga

# Pantalla digital



- A. Modo AUTO
- B. Indicador de nivel de batería
- C. Indicador de modo de solución
- D. Indicador de Wi-Fi
- E. DAS lleno o bloqueado
- F. Bucle de control de suciedad (azul o rojo según la cantidad de suciedad)
- G. Modo CUSTOM
- H. DAL vacío
- I. Indicador de súper autolimpieza
- J. Indicador de cepillo de rodillo atascado
- K. Modo SUCTION
- L. Icono de batería
- M. Logotipo de Tineco
- N. Icono de autolimpieza
- O. Modo MAX

# Accesorios

## Nota:

Los accesorios pueden variar según el mercado. Si necesita más accesorios, visite [www.tineco.com](http://www.tineco.com) o [store.tineco.com](http://store.tineco.com).

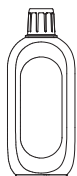

## Solución de limpieza y antiolores

Elimina la suciedad, la suciedad adherida, la grasa y las manchas difíciles de casi todas las superficies duras, como azulejos, mármol, suelos de madera dura barnizados, etc.

Utilice siempre la solución Tineco en el aparato.

Añada un tapón de solución a cada depósito lleno de agua limpia.

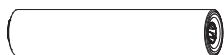

## Cepillo de rodillo

El suave cabezal de rodillo con cerdas se puede utilizar para aspirar y lavar al mismo tiempo. Se puede limpiar fácilmente con la función de autolimpieza.

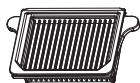

## Filtro seco

El filtro seco y la red del filtro pueden bloquear partículas grandes y restos para garantizar la durabilidad del aparato.

\* Instale el filtro seco antes de usar el aparato, de lo contrario, podría producirse una succión débil.



## Herramienta de limpieza

Un cepillo completo para limpiar el DAS, la cámara del cepillo y la abertura.

La herramienta también tiene un extremo de cerdas para eliminar la suciedad y el barro del rodillo y del DAS.

# Montaje

## Montaje/desmontaje

### Nota:

Para obtener información sobre el conjunto del cepillo y el depósito de agua, consulte los apartados de "Funcionamiento" y "Mantenimiento".

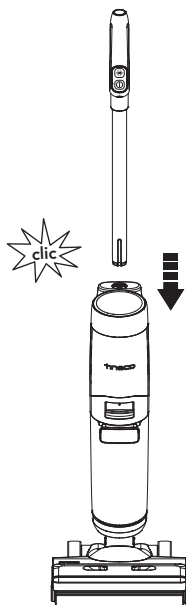

Para montar el asa, insértela en el aparato hasta que oiga un chasquido.

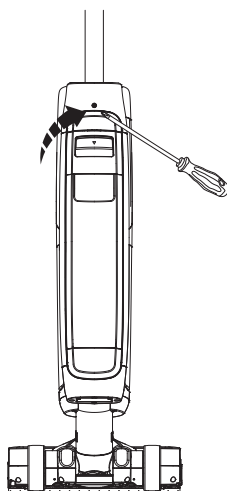

En caso de que se deba desmontar el asa, presione el resorte para liberar el asa con una herramienta (por ejemplo, un destornillador) y separe el asa del aparato una vez liberada.

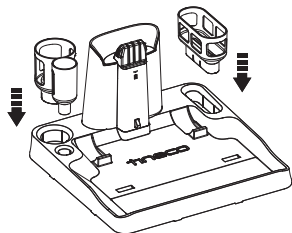

Instale el soporte del filtro seco y el soporte de accesorios en la base.

# Funcionamiento



## Preparación para el uso

### Limpiador de suelos

- Antes de utilizar el aparato por primera vez, cárguelo de 4-5 horas (consulte "Instrucciones de carga" para obtener más información).

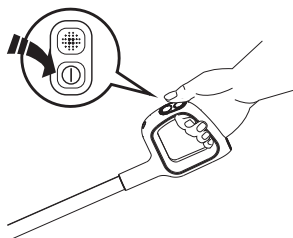
\* Basado en los resultados de las pruebas de laboratorio de Tineco. Temperatura de laboratorio: 4 °C-40 °C.



Si pulsa el botón  el aparato se iniciará en el modo AUTO de forma predeterminada. Púlselo de nuevo para apagar el aparato. Para cambiar entre los modos AUTO, MAX y SUCTION, pulse el botón .

### Consejo:

- Modo Solución/modo Solo agua:  
El aparato se enciende de forma predeterminada en modo Solución. Cuando el aparato está en posición vertical, mantenga pulsado  durante 3 s para alternar entre ambos modos.
- Cambiar a modo Solo agua:  
Bucle LED: Rojo → Azul (usar solo agua)
- Cambiar al modo Solución:  
Bucle LED: Azul → Rojo (usar solución de limpieza)

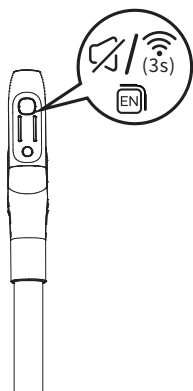

### Botón de Wi-Fi/Silencio/Cambio de idioma

- Pulsación corta para ajustar el volumen.
- Pulse dos veces para cambiar de idioma. (Se añadirán más idiomas, consulte el producto real de momento.)
- Mantenga pulsado durante 3 segundos para conectar a la red.

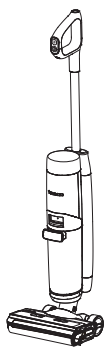

Deja de funcionar

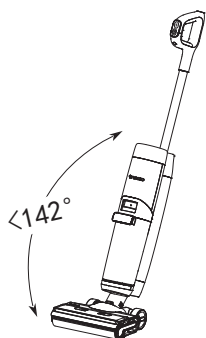

Vuelve a funcionar

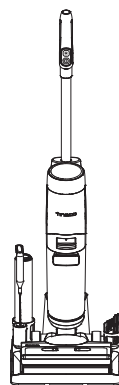

El aparato dejará de funcionar cuando se coloque en posición vertical y volverá a funcionar cuando se reclina.

\* No incline el aparato más de  $142^\circ$  para evitar fugas de agua.

Después del uso, coloque el aparato en la base de carga en vertical para recargarlo y guardarlo.

### Nota:

- Es fundamental elegir el modo adecuado según el contenido del depósito de agua limpia para lograr la mayor eficiencia de detección de suciedad.
- No aspire líquidos con espuma.
- Para aspirar el agua que queda en la superficie, el aparato seguirá funcionando 3 segundos después de la desconexión.

## Llenado del depósito de agua limpia

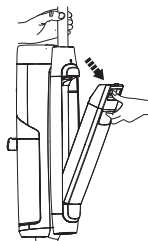

Pulse el botón de liberación del depósito de agua limpia para sacarlo del aparato.

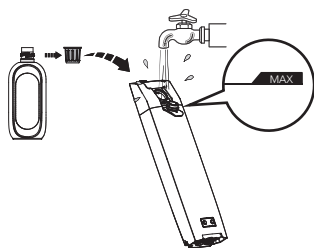

Abra el tapón del depósito y llénelo con agua del grifo hasta la línea de nivel máximo. Cuando sea necesario realizar una limpieza a fondo, añada un tapón de solución al DAL y cierre bien el tapón.

### Nota:

Utilice únicamente agua a menos de 60 °C.

**NO UTILICE AGUA CALIENTE.**

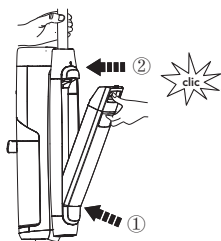

Vuelva a colocar el depósito en el aparato. Cuando lo haga correctamente, escuchará un chasquido.

## Instrucciones de carga

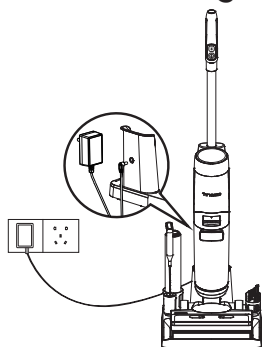

Para cargar el aparato, colóquelo en la base de carga y enchufe el adaptador a una toma de corriente.

1. Para cargar el aparato, conecte el cable de carga externo a la base de carga y enchúfelo a la toma de corriente.
2. Para evitar tropiezos, durante la carga, coloque el aparato en la base de carga cerca de una pared.

### Advertencia:

- Cargue el aparato únicamente con el adaptador suministrado por Tineco.
- Si el aparato va a estar mucho tiempo sin ser utilizado, cárguelo una vez cada 3 meses para un rendimiento óptimo. La carga completa puede tardar 4-5 horas (media hora por encima o por debajo).
- Guarde el aparato en un lugar seco y en interiores. No exponga el aparato a la luz directa del sol ni a temperaturas por debajo de cero grados. Rango de temperaturas recomendado: 4 °C-40 °C.



# Selección del modo de limpieza

## Modo AUTO



- En el modo AUTO, el sensor iLoop detecta automáticamente la suciedad del suelo y aplica la cantidad de detergente y la potencia de succión adecuadas.
- Si el bucle de control de suciedad es de color rojo, indica que se detecta más suciedad y, si es azul, se detecta menos suciedad. Este modo proporciona automáticamente la mejor solución de limpieza.

## Modo MAX



- En modo AUTO, pulse una vez el botón  para acceder al modo MAX.
- En el modo MAX, el aparato aplicará la máxima potencia de succión y pulverizará agua/solución para acabar con las manchas persistentes.

## Modo SUCTION



- En modo AUTO, pulse dos veces el botón  para acceder al modo SUCTION.
- En modo SUCTION, el aparato absorberá agua. Se recomienda usar este modo en superficies húmedas.

## Modo CUSTOM



- Este modo permite a los usuarios configurar libremente los parámetros del aparato en la aplicación para disfrutar de una experiencia de limpieza de muebles totalmente personalizada.

### Nota:

Mantenga los objetos afilados alejados de la pantalla digital para evitar arañazos y rasguños.

## Indicador

Durante el uso



Apagado: mal funcionamiento del motor, mal funcionamiento de la batería, anomalía de carga.



Luz azul fija: el sensor de suciedad está averiado o bloqueado.



Indicador parpadeante: el depósito de agua sucia está lleno o el canal está bloqueado.



Indicador parpadeante: DAL vacío.



Indicador parpadeante: el cepillo de rodillo tiene una obstrucción.



Iluminado: la conexión Wi-Fi se ha realizado correctamente.



Parpadea: la Wi-Fi se está conectando.



Apagado: la Wi-Fi no está conectada. Conéctese a la red.



Indicador parpadeante: el aparato necesita autolimpieza.



Nivel de batería > 20 %: icono de batería verde fijo.



Nivel de batería 10 %-20 %: icono de batería rojo fijo.



Nivel de batería < 10 %: icono de batería rojo parpadeante.

## Durante la carga



Indicador del nivel de batería parpadeante: mal funcionamiento de la carga.



Indicador Tineco: respirando.

## Completamente cargado



En 5 minutos: el indicador Tineco se ilumina.  
Después de 5 minutos: todos los indicadores luminosos se apagan.

## Tiempo de carga

- Una carga completa tarda unas 4-5 horas.
- Los datos estimados se han obtenido en un laboratorio Tineco con temperaturas ambiente de entre 39,2 °F (4 °C) y 104 °F (40 °C).

## Aplicación

Todas las funciones se pueden realizar con la aplicación Tineco. Descargue la aplicación Tineco desde App Store, Google Play y la Página Oficial de Tineco.

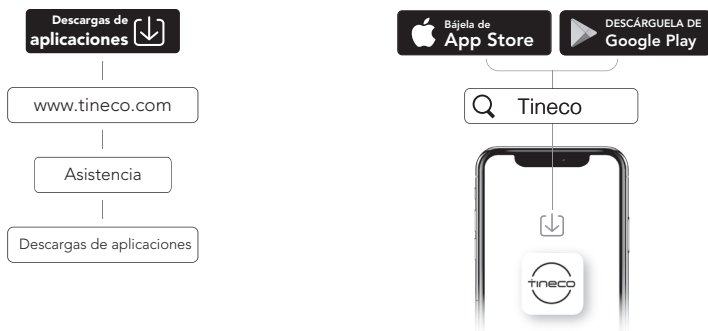

### Nota:

El idioma predeterminado de las indicaciones es inglés, puede establecer otros idiomas utilizando la aplicación.

## Indicación de voz (el contenido puede variar, el modelo real prevalecerá)

Estado	Recordatorio
Indicaciones de voz activadas	Indicaciones de voz activadas.
Indicaciones de voz desactivadas	Indicaciones de voz desactivadas.
Modo Auto de forma predeterminada	Modo Auto.
Cambia al modo Suction	Modo Suction.
Cambie al modo Max	Modo Max.
Nivel de batería: 10-20 %	Batería baja.
Nivel de batería: 0-10 %	Batería baja. Cargue el aparato.
El depósito de agua limpia está vacío	Agua insuficiente en el depósito de agua limpia. Añada agua.
Necesita autolimpieza	Realice el ciclo de autolimpieza para optimizar el rendimiento de la limpieza.
No se puede realizar la autolimpieza	Coloque el aparato en la base de carga para iniciar la autolimpieza.
El depósito de agua sucia está lleno	El depósito de agua sucia está lleno. Vacíelo.
Cepillo de rodillo enredado	Limpie el cepillo de rodillo.
Apagado	Apagado en proceso.
Batería insuficiente para autolimpieza	Batería baja. Cárguela antes de iniciar la autolimpieza.
Limpieza del cepillo de rodillo en proceso	Limpieza del cepillo de rodillo en proceso.
Limpieza de la tubería en proceso	Limpieza de la tubería en proceso.
Secado del cepillo de rodillo en proceso	Secar el cepillo de rodillo en proceso.
Limpieza a fondo en proceso	Limpieza a fondo en proceso.
Autolimpieza finalizada	Autolimpieza completa. Vacíe y limpie el depósito de agua sucia para prevenir la aparición de olores.
Inicie la carga	Carga en proceso.
Agua insuficiente para la autolimpieza	Añada agua e inicie la autolimpieza.

# Mantenimiento

## Nota:

- Para un rendimiento óptimo y evitar olores, **limpie** y **seque** siempre el DAS, los filtros, el cepillo de rodillo y la cubierta del rodillo de cepillo **completamente** después de cada uso.
- Asegúrese de que todas las piezas están colocadas correctamente, ya que de lo contrario es posible que el aparato no funcione correctamente.
- No empape el aparato ni lo lavo bajo agua.
- Podría quedar agua en el aparato debido a la inspección de fábrica.
- Después del mantenimiento, coloque el aparato en la base de carga y en posición vertical. No exponga el aparato a la luz solar directa y guárdelo en un lugar seco y cerrado.

## Cuerpo principal

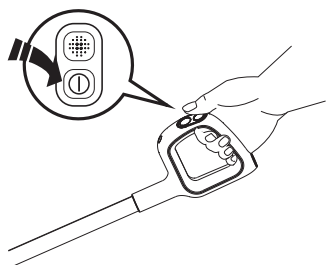

Para reducir el riesgo de lesiones, apague el aparato antes de realizar el mantenimiento.



Utilice un paño para limpiar la superficie con un detergente neutro. El paño debe estar seco para evitar que entre agua en el aparato.

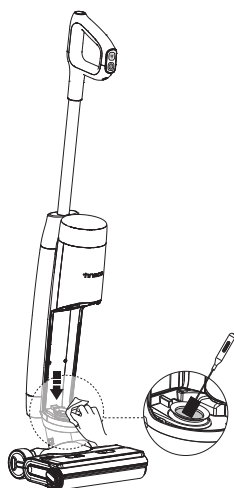

Limpie el depósito de polvo con un paño húmedo o herramienta de limpieza.

## Depósito de agua sucia

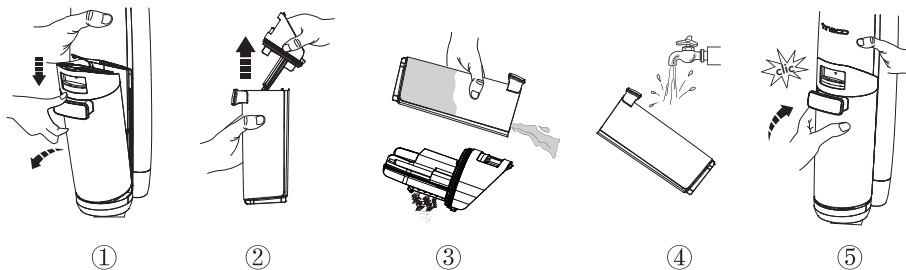

- Cuando el agua sucia llega a la línea de nivel máximo, el aparato deja de funcionar, muestra un recordatorio en la pantalla y reproduce un aviso de voz.
- Tire hacia arriba de la tapa del depósito para vaciar el DAS. Utilice la herramienta de limpieza para eliminar los residuos restantes. Enjuague el interior del DAS y vuelva a colocarlo en el aparato.

## Filtro seco y separador de residuos

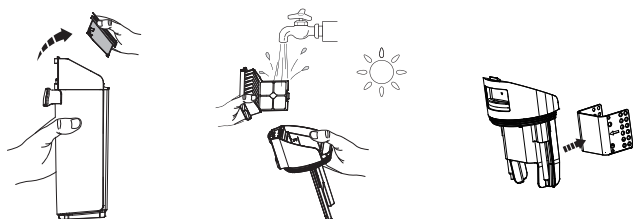

- Sujete la zona rebajada de cada lado del filtro seco y tire hacia arriba. Enjuáguelo bajo el grifo y asegúrese de que está completamente seco antes de volver a combinarlo con la tapa del DAS.
- \* El aparato incluye un filtro seco de repuesto para facilitar su sustitución.
- El separador de residuos puede extraerse y enjuagarse bajo el grifo.
- \* La función del separador de residuos es separar los residuos sólidos.
- \* El aparato puede funcionar normalmente sin el separador de residuos, por lo que los usuarios pueden decidir si conservarlo o no.

## Autolimpieza del cepillo de rodillo

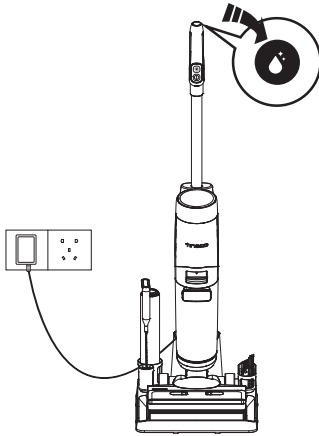

1. Coloque el aparato en la base de carga después de utilizarlo, el sensor detectará automáticamente el nivel de suciedad.
2. Pulse el botón de autolimpieza y podrá seleccionar la autolimpieza rápida (tarda 2 minutos) o la Súper autolimpieza (tarda 6 minutos) para iniciar el proceso.
3. Una vez completada, limpie el depósito de agua sucia. El aparato comenzará a cargarse.

### Nota:

- Compruebe que la base de carga esté enchufada y el nivel de batería sea  $>20\%$ .
- Antes del ciclo de autolimpieza, limpie el depósito de agua sucia y asegúrese de que el nivel de agua del depósito de agua limpia supera el  $40\%$ .

## Cubierta del cepillo de rodillo

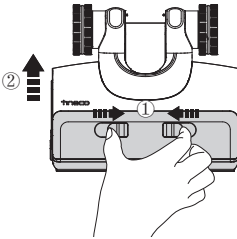

Apriete los pestillos de la tapa y estire hacia arriba para retirarla.

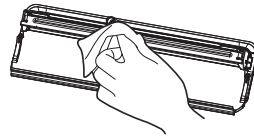

Limpiar con un paño húmedo.

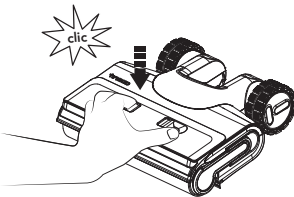

Cuando sustituya la cubierta, fíjela siempre en su posición para evitar fugas.

## Cepillo de rodillo

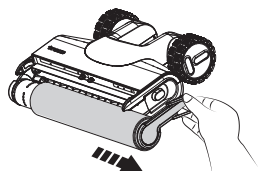

Para retirar el cepillo de rodillo, sujete la lengüeta del cepillo de rodillo y tire hacia fuera.

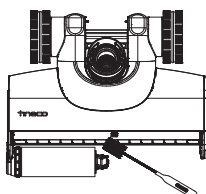

Elimine el pelo y la suciedad de la cámara del cepillo de rodillo y de la abertura con una herramienta de limpieza.

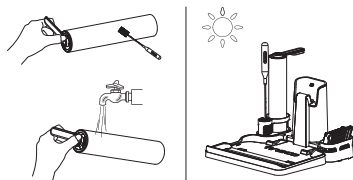

Con la herramienta de limpieza, elimine el pelo y los residuos que hayan quedado enrollados en el rodillo y enjuáguelo con agua. Vuelva a colocar el cepillo de rodillo en el soporte de accesorios y deje que se seque completamente antes de volver a instalarlo.

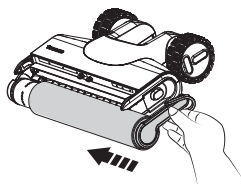

Para volver a colocar el cepillo de rodillo, inserte el extremo izquierdo del asa y, a continuación, acople la pestaña del rodillo a la hebilla magnética del lado derecho para bloquearla.

## Sustitución del rodillo del cepillo

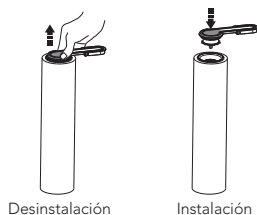

Desinstalación

Instalación

Tire hacia arriba del mango del rodillo para extraerlo. Una vez retirado, instale el mango en el nuevo rodillo de cepillo.



Al desinstalarlo, no tire directamente del anillo de tiro del rodillo de cepillo.

### Nota:









- El aparato incluye un cepillo de rodillo de repuesto para facilitar su sustitución.
- Sustituya el cepillo de rodillo cada 6 meses para mantener un rendimiento óptimo.

Escanee el código QR siguiente para ver vídeos de mantenimiento del producto.





# Resolución de problemas

Problema	Posible causa	Solución
El aparato no se enciende	1. No tiene suministro eléctrico 2. Protección automática para sobrecalentamiento	1. Cargue el aparato 2. Vuélvalo a encender una vez frío
Succión débil	El filtro seco no está instalado o está sucio	Instale el filtro seco o límpielo y déjelo secar completamente
Animación de cepillo de rodillo enredado 🔊 Aviso de voz: Limpie el cepillo de rodillo	 El cepillo de rodillo está obstruido	Retire las obstrucciones
El indicador del Wi-Fi está apagado	 La red Wi-Fi no está conectada	Siga las indicaciones de la aplicación para conectarse a la red Wi-Fi
Animación de DAL vacío 🔊 Aviso de voz: Agua insuficiente en el depósito de agua limpia. Llene con agua	 DAL vacío	Rellenar DAL
Animación de DAS lleno 🔊 Aviso de voz: El depósito de agua sucia está lleno. Vacíelo	 El agua sucia del DAS ha alcanzado la línea MAX	Vacíe el agua sucia y vuelva a colocar el DAS
Nivel de batería < 10 % 🔊 Aviso de voz: Carga baja. Cargue el aparato	 Carga baja	Cargue el aparato o reinicielo
Todas las luces están apagadas	 Mal funcionamiento del motor, mal funcionamiento de la batería, anomalía de carga	1. Enfríe el aparato y vuelva a encenderlo 2. Use el adaptador original
Luz azul fija	 Sensor de suciedad averiado o bloqueado	Elimine los bloqueos y limpie el canal de residuos o reinicie
El icono de autolimpieza parpadea	 El cepillo de rodillo está sucio	Iniciar limpieza

## Nota:

Si la guía de resolución de problemas no incluye una solución, visite nuestro sitio web [www.tineco.com](http://www.tineco.com) para recibir más ayuda.

# Garantía

## GARANTÍA LIMITADA DE 2 AÑOS

- Solo se aplica a las compras realizadas a minoristas autorizados de Tineco.
- Está sujeta al cumplimiento de los requisitos descritos en este manual de instrucciones y otras condiciones descritas a continuación.
- Esta garantía se rige e interpreta según las leyes del país en el que se realizó la compra. Ofrecemos una garantía de 2 años o un periodo de garantía según lo estipulado por la ley local aplicable, el que sea más largo.

## ¿CUÁL ES LA COBERTURA?

- El aparato Tineco tiene una garantía de 2 años contra defectos originales en materiales y mano de obra, cuando se usa para fines domésticos privados de acuerdo con el manual de instrucciones de Tineco. Los accesorios motorizados y la batería comprados por separado tienen una garantía de 1 año.
- Esta garantía proporciona, sin coste adicional, toda la mano de obra y las piezas necesarias para garantizar que el aparato se encuentre en buenas condiciones de funcionamiento durante el periodo de garantía.
- Esta garantía solo será válida si el aparato se utiliza en el país donde se vendió.

## ¿QUÉ QUEDA FUERA DE LA COBERTURA?

Tineco no será responsable de los costes, daños o reparaciones incurridos como resultado de:

- Aparatos adquiridos en un distribuidor no autorizado.
- Mala manipulación o manipulación descuidada, mal uso, abuso o falta de mantenimiento, así como usos no conformes con el manual de instrucciones de Tineco.
- Uso del aparato para otros fines que no sean fines domésticos normales, por ejemplo, para fines comerciales o de alquiler.
- Uso de piezas no conformes con el manual de instrucciones de Tineco.
- Uso de piezas y accesorios distintos a los producidos o recomendados por Tineco.
- Factores externos no relacionados con la calidad y el uso del producto, como el clima, modificaciones, accidentes, apagones, picos de tensión o causas naturales.
- Reparaciones o alteraciones realizadas por personas o agentes no autorizados.
- No realizar la retirada de obstrucciones y otros materiales peligrosos del aparato.
- Desgaste normal, incluidas las piezas de desgaste normal, como el recipiente transparente, la correa, el filtro, el filtro HEPA, la barra de cepillo y el cable de alimentación (o por daños o abusos externos identificados), daños en las alfombras o en el suelo por uso indebido o no conforme con las instrucciones del fabricante.
- Reducción del tiempo de descarga de la batería debido a su uso o antigüedad.

## LIMITACIONES DE GARANTÍA

- Cualquier garantía implícita relacionada con el aparato, incluidas, entre otras, la garantía de comerciabilidad o la garantía de adecuación para un propósito particular, se limita a la duración de esta garantía.
- La cobertura de la garantía se aplica únicamente al propietario original y a la batería original; no es transferible.
- Esta garantía limitada le otorga derechos legales específicos. También puede tener otros derechos que varían según la región.
- Es posible que las garantías del fabricante no se apliquen en todos los casos, dependiendo de factores como el uso del producto, el lugar donde se compró el producto o a quién se compró. Revise la garantía cuidadosamente y contacte con el fabricante si tiene alguna pregunta.

## GARANTÍA Y SERVICIO

**Registro:** Le recomendamos encarecidamente que registre el aparato al comprarlo en el sitio web oficial de Tineco ([www.tineco.com](http://www.tineco.com)) o escaneando el código QR (consulte a la derecha) para disfrutar de más beneficios exclusivos. Para registrarlo, introduzca todo el número de serie (se encuentra en la parte posterior del aparato). No registrar el aparato no implica pérdida de derechos de garantía.

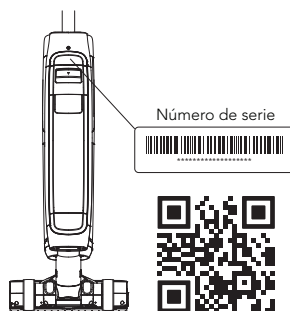

**Cómo hacer una reclamación:** Conserve el recibo de compra. Para realizar una reclamación bajo su garantía limitada, debe enviar el número de serie y el recibo original de compra con la fecha de compra y el número de pedido.

Todo trabajo será responsabilidad de Tineco o de algún agente autorizado. Cualquier pieza defectuosa reemplazada pasará a ser propiedad de Tineco. El servicio bajo esta garantía no extenderá el período de esta garantía.

Póngase en contacto con nuestra línea de atención al cliente: **1-855-292-8864**  
o visite la página web de Tineco  
**[www.tineco.com](http://www.tineco.com)**  
para recibir ayuda experta.

# SOMMAIRE

Consignes de sécurité importantes .....	51
Spécifications .....	56
Présentation .....	57
Accessoires .....	59
Assemblage .....	60
Fonctionnement .....	61
Entretien .....	68
Guide de dépannage .....	72
Garantie .....	73



# Consignes de sécurité importantes

## CONSERVEZ CES INSTRUCTIONS

### Usage domestique exclusivement.

Lorsque vous utilisez un appareil électrique, veuillez respecter les précautions de sécurité élémentaires, notamment celles indiquées ci-dessous :

LISEZ TOUTES LES INSTRUCTIONS AVANT L'UTILISATION (DE CET APPAREIL). Le non-respect des consignes de sécurité et des instructions peut provoquer une décharge électrique, un incendie et/ou des blessures graves.

**AVERTISSEMENT** – Afin de réduire le risque d'incendie, de décharge électrique ou de blessures corporelles :

1. Cet appareil peut être utilisé par des enfants à partir de 8 ans et par des personnes dont les capacités physiques, sensorielles ou mentales sont réduites, ou des personnes dénuées d'expérience ou de connaissance, si elles ont pu bénéficier, par l'intermédiaire d'une personne responsable de leur sécurité, d'une surveillance ou d'instructions préalables concernant l'utilisation de l'appareil. Les enfants ne doivent pas jouer avec cet appareil. Le nettoyage et l'entretien ne doivent pas être effectués par des enfants sans surveillance.
2. Cet appareil n'est pas destiné à être utilisé par des personnes (y compris les enfants) ayant des capacités physiques, sensorielles ou mentales limitées, ou manquant d'expérience et/ou de connaissances, sauf si elles sont surveillées ou ont reçu des instructions.
3. Veillez à uniquement utiliser l'appareil en intérieur, sur des sols dépourvus de moquette, par exemple en vinyle, en carrelage, en parquet, etc. Veillez à ne pas passer sur des objets non fixés ni sur les bords de tapis. Le blocage de la brosse peut entraîner une défaillance prématurée de la courroie.
4. Cet appareil ne doit pas servir de jouet. Une attention particulière est nécessaire lorsque l'aspirateur est utilisé près d'enfants, d'animaux domestiques ou de plantes.
5. Utilisez l'appareil uniquement de la manière décrite dans ce manuel. Utilisez exclusivement les accessoires recommandés par le constructeur.
6. N'utilisez pas l'appareil si son câble d'alimentation ou sa prise est endommagé. Si l'appareil est tombé, est endommagé, a été laissé à l'extérieur ou en contact avec de l'eau ou ne fonctionne pas correctement, retournez-le à un centre d'entretien.
7. Ne manipulez pas le chargeur, y compris la prise et/ou les bornes du chargeur, les mains mouillées.
8. N'insérez aucun objet dans les ouvertures. N'utilisez pas l'appareil si l'une des ouvertures est obstruée. Veillez à éviter l'accumulation dans les ouvertures de tout ce qui pourrait diminuer le flux d'air (poussières, peluches, poils, etc.).
9. Gardez les cheveux, les vêtements amples, les doigts et autres parties du corps éloignés des ouvertures et des pièces en mouvement.
10. Soyez particulièrement vigilant(e) en passant l'aspirateur dans les escaliers.
11. N'utilisez pas cet appareil pour aspirer des liquides combustibles ou inflammables, comme de l'essence, et ne passez pas l'aspirateur dans une pièce où se trouvent de tels liquides.

12. Ne passez en aucun cas l'aspirateur sur des objets brûlants ou incandescents, comme des cigarettes, des allumettes ou des cendres chaudes.
13. Ne faites pas fonctionner cet appareil sans le filtre.
14. Évitez la mise en marche accidentelle. Vérifiez que l'interrupteur marche/arrêt est en position d'arrêt avant de saisir l'appareil ou de le porter. Transporter l'appareil avec un doigt sur l'interrupteur ou le brancher sur une alimentation électrique alors que son interrupteur est en position de marche favorise les accidents.
15. Éteignez toujours l'appareil avant d'effectuer un réglage, de changer un accessoire ou de ranger l'appareil. Ces mesures de sécurité permettent de réduire les risques de démarrage accidentel de l'appareil.
16. Rechargez uniquement l'appareil avec le chargeur spécifié par Tineco. Un chargeur adapté à un seul type de batterie peut présenter un risque d'incendie s'il est utilisé avec une batterie différente.
17. Utilisez cet appareil uniquement avec des batteries Tineco spécialement conçues pour cet usage. L'utilisation de toute autre batterie peut créer un risque de blessures et d'incendie.
18. Si la batterie est soumise à des conditions abusives, du liquide peut s'en échapper. Évitez tout contact avec ce liquide. En cas de contact accidentel, rincez à grande eau. Si du liquide entre en contact avec les yeux, consultez un médecin. Le liquide qui s'échappe de la batterie peut provoquer des irritations ou des brûlures.
19. N'utilisez pas l'appareil si la batterie ou l'appareil lui-même est endommagé ou modifié. Les batteries modifiées ou endommagées peuvent produire un fonctionnement imprévisible pouvant provoquer un incendie, une explosion ou un risque de blessure.
20. N'exposez pas la batterie ou l'appareil à des flammes ou à une température excessive. L'exposition au feu ou à des températures supérieures à 130 °C peut provoquer une explosion.
21. Respectez toutes les instructions de recharge. Ne rechargez pas la batterie ou l'appareil quand la température ambiante est hors de la plage spécifiée dans les instructions. Une recharge incorrecte ou recharger une batterie sous des températures hors de la plage spécifiée peut endommager la batterie et accroître le risque d'incendie.
22. Faites réparer votre appareil par un réparateur qualifié qui ne devra utiliser que des pièces de rechange identiques. Cela garantira une utilisation sûre de l'appareil.
23. Cet appareil contient des éléments de batterie non remplaçables. Ne modifiez pas et n'essayez pas de réparer l'appareil ou la batterie sans suivre les instructions d'utilisation et d'entretien.
24. Éteignez toujours cet appareil avant de brancher ou de débrancher l'embout motorisé.
25. Ne chargez et ne rangez pas l'appareil en plein air ou à l'intérieur d'une voiture. Chargez, stockez ou utilisez la batterie uniquement dans une zone intérieure sèche où la température est supérieure à 4 °C, mais inférieure à 40 °C. Le chargeur est conçu exclusivement pour une utilisation en intérieur.
26. N'utilisez pas l'appareil pour ramasser des particules ultra-fines telles que la chaux, le ciment, la sciure de bois, la poudre de gypse ou les cendres.
27. N'utilisez pas l'appareil pour ramasser des objets pointus, tels que des clous métalliques, des morceaux de verre, des trombones métalliques ou des épingles.

28. N'utilisez pas l'appareil pour ramasser des matières dangereuses et des produits chimiques, tels que des solvants, des produits de nettoyage pour vidange, des acides forts ou des alcalis puissants.
29. Cessez immédiatement d'utiliser l'appareil en cas de surchauffe, de bruits inhabituels, de mauvaises odeurs, de faible aspiration ou de fuite d'électricité.
30. Éteignez le nettoyeur et débranchez-le de la prise électrique avant de le ranger pour une longue période.
31. Nettoyez toujours le réservoir d'eau sale après chaque utilisation afin d'éviter tout blocage, ce qui peut entraîner une faible puissance d'aspiration, une surchauffe du moteur et une réduction de la durée de vie de l'appareil.
32. Après utilisation, rangez l'appareil en intérieur, à l'abri de l'humidité.
33. Ne posez pas et ne plongez pas l'appareil dans de l'eau stagnante et n'essayez pas de nettoyer les zones inondées.
34. Toutes les données et instructions techniques de ce manuel sont basées sur les résultats des tests effectués en laboratoire par Tineco ou des tiers désignés. La société se réserve tous les droits pour les explications finales.
35. La fiche doit être retirée de la prise avant tout nettoyage ou entretien de l'appareil.
36. Un accident peut se produire si l'appareil passe sur le cordon d'alimentation.
37. N'utilisez pas l'appareil si la surface à nettoyer est couverte par plus de 5 mm d'eau.
38. Il ne faut pas tirer ou transporter l'appareil par le cordon, ou utiliser le cordon comme une poignée, fermer une porte sur le cordon ou tirer sur le cordon autour des bords ou des coins tranchants. Ne faites pas rouler l'appareil sur le cordon. Gardez le cordon loin de surfaces chauffées.
39. Ne débranchez pas l'appareil en tirant sur le cordon. Pour débrancher, saisissez la fiche, pas le cordon.

## Applications

1. Ce nettoyeur de sol sans fil doit être utilisé sur les sols durs en intérieur, tels que le vinyle, le carrelage, le parquet, etc. L'utilisation sur une surface rugueuse ne permet pas d'obtenir les meilleures performances.
2. Tenez votre appareil à l'écart des sources de chaleur, telles que la cheminée ou le chauffage, afin d'éviter toute déformation du boîtier.
3. N'utilisez pas l'appareil pour ramasser des liquides inflammables ou combustibles, des particules ultra-fines, des objets pointus, des matières dangereuses, des produits chimiques ou tout autre produit brûlant ou fumant, comme décrit ci-dessus.

## À propos de la solution de nettoyage

1. Une grande quantité de solution de nettoyage pénétrant dans le moteur peut endommager l'appareil.
2. Ajoutez la solution comme indiqué dans la section Fonctionnement. Nous vous recommandons d'utiliser la solution de nettoyage fournie. N'utilisez pas le produit avec une solution acide, alcaline ou toute substance nocive pour l'environnement.
3. Tenir hors de portée des enfants. Éviter le contact avec les yeux et la peau, sinon rincer abondamment à l'eau. Consulter un médecin si l'irritation persiste. En cas d'ingestion du produit, consulter immédiatement un médecin.
4. La mise au rebut de l'eau sale et de la solution doit être conforme aux réglementations environnementales locales.

## À propos de l'appareil

1. Ne modifiez pas et n'essayez pas de réparer l'appareil sauf comme indiqué dans les instructions de fonctionnement et de nettoyage.
2. Chargez l'appareil avec l'adaptateur Tineco. Tension d'entrée : 100 - 240 V c.a. Les tensions élevées et basses peuvent endommager l'adaptateur, l'appareil ou même entraîner un danger pour l'utilisateur.
3. Soyez particulièrement vigilant(e) en passant l'aspirateur dans les escaliers.
4. Vérifiez que l'interrupteur marche/arrêt est en position d'arrêt avant de saisir l'appareil ou de le porter. Ne posez pas l'appareil à l'horizontale et ne le penchez pas afin d'éviter que de l'eau sale ne pénètre dans le moteur.
5. Pour éviter tout risque de trébuchement, veuillez ranger l'appareil sur la station de recharge.
6. Installez toujours correctement le réservoir d'eau sale et le réservoir d'eau propre avant l'utilisation.
7. Veillez à ne pas mouiller l'appareil ou le chargeur afin d'éviter tout risque d'incendie ou de blessure causé par un court-circuit.

## Déclaration de conformité FCC du fournisseur

TINECO / SÉRIE FLOOR ONE S7

Cet appareil est conforme à la section 15 de la réglementation FCC. Son fonctionnement est soumis aux deux conditions suivantes :

(1) Cet appareil ne doit pas provoquer d'interférences nuisibles, et (2) cet appareil doit accepter toutes les interférences reçues, y compris celles susceptibles de provoquer un fonctionnement indésirable.

TINECO INTELLIGENT, INC.

1700 WESTLAKE AVENUE N., SUITE 200, SEATTLE, WA, 98109, USA

WWW.TINECO.COM

1-855-292-8864

Tout changement ou toute modification non expressément approuvé par la partie responsable de la conformité peut annuler le droit de l'utilisateur à utiliser l'équipement.

Remarque : cet équipement a été testé et déclaré conforme aux limites définies pour un appareil numérique de classe B, conformément à l'article 15 de la réglementation FCC. Ces limites sont conçues pour fournir une protection raisonnable contre les interférences nuisibles dans une installation résidentielle.



Cet équipement génère, utilise et peut émettre de l'énergie par radiofréquence. S'il n'est pas installé et utilisé conformément aux instructions, il peut provoquer des interférences nuisibles aux communications radio. Toutefois, il n'est pas garanti que des interférences ne se produiront pas dans une installation particulière. Si cet équipement provoque des interférences nuisibles à la réception des signaux de radio ou de télévision, ce qui peut être déterminé en éteignant et en rallumant l'équipement, il est recommandé à l'utilisateur d'essayer de corriger les interférences en prenant une ou plusieurs des mesures suivantes :

- (1) Réorienter ou déplacer l'antenne de réception.
- (2) Augmenter la distance entre l'équipement et le récepteur.
- (3) Brancher l'appareil sur une prise située sur un circuit différent de celui auquel le récepteur est connecté.
- (4) Consulter le concessionnaire ou un technicien radio/TV expérimenté pour obtenir de l'aide.

## Déclaration FCC relative à l'exposition aux rayonnements

Cet équipement est conforme aux limites d'exposition aux radiations définies par la FCC pour un environnement non contrôlé. Cet équipement doit être installé et utilisé avec une distance minimale de 20 cm entre l'émetteur de radiations et n'importe quelle partie de votre corps.

## Remarque

Le fabricant n'est pas responsable des interférences radio ou TV causées par des modifications non autorisées de cet équipement. Ces modifications peuvent annuler le droit de l'utilisateur à utiliser cet équipement.

## Remarque IC

Cet appareil contient des émetteurs/récepteurs exempts de licence qui sont conformes aux normes RSS exemptes de licence d'Innovation, Sciences et Développement économique Canada. Son fonctionnement est soumis aux deux conditions suivantes :

- (1) cet appareil ne doit pas provoquer d'interférences.
  - (2) cet appareil doit accepter toutes les interférences, y compris celles susceptibles de provoquer un fonctionnement indésirable de l'appareil.
- Cet appareil numérique de classe B est conforme à la norme canadienne ICES-003.
  - Cet équipement est conforme aux limites d'exposition aux radiations définies par la ISED RSS-102 pour un environnement non contrôlé. Cet équipement doit être installé et utilisé avec une distance minimale de 20 cm entre l'émetteur de radiations et n'importe quelle partie de votre corps.

# Spécifications

Produit	SÉRIE FLOOR ONE S7
Entrée CA	100-240 V~
Tension	25,2 V== 3 900 mAh Li-Ion
Puissance d'alimentation	230 W
Autonomie	28 - 40 min.
Durée de la recharge	4 à 5 heures
Débit d'eau	20~ 100 ml/min.
Capacité du REP	environ 0,85 L
Capacité du RES	environ 0,72 L
Étanchéité	IPX4

\* À n'utiliser qu'avec le chargeur TINECO YLJX2I-T300100/AA2338A.

\* Les estimations de l'autonomie ont été obtenues par un laboratoire Tineco.

## Élimination des déchets

- La batterie contient des matériaux nuisibles à l'environnement. Elle doit donc être retirée de l'appareil avant l'élimination de celui-ci.
- Éteignez l'appareil avant d'enlever la batterie.
- Les batteries, les chargeurs, les accessoires et l'emballage doivent faire l'objet d'un tri dans l'optique d'un recyclage écologique. Ne les jetez pas au feu, à l'eau ou dans le sol. Les chargeurs et batteries ne doivent en aucun cas être jetés avec les ordures ménagères ! 
- En cas de contact du liquide de batterie avec la peau ou les vêtements, rincez immédiatement à l'eau afin d'éviter toute irritation, puis consultez un médecin.

# Présentation

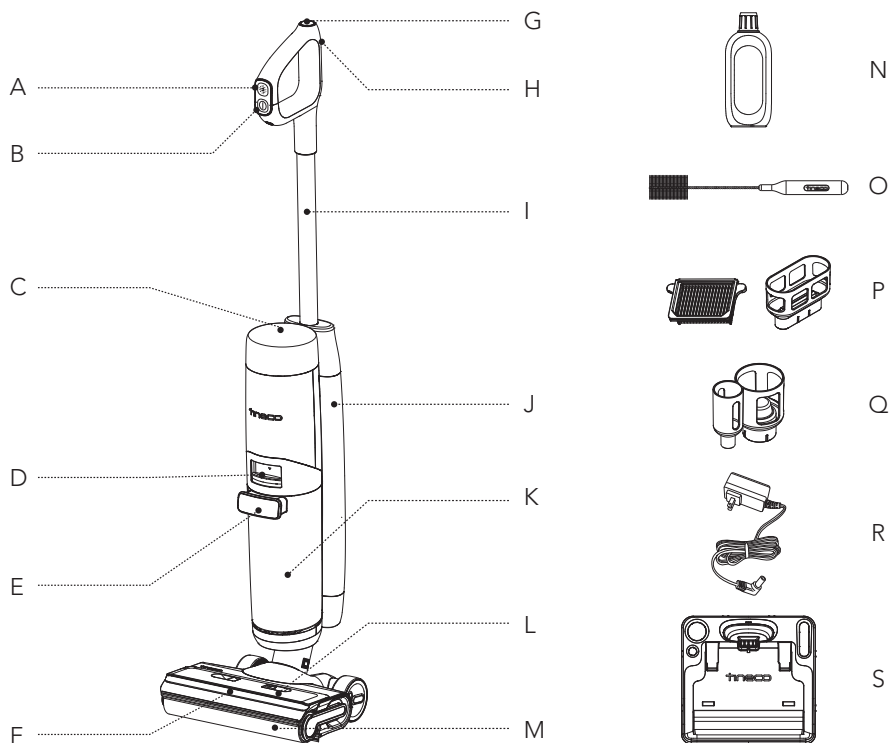

- A. Sélectionneur de mode
- B. Marche/arrêt
- C. Affichage numérique
- D. Déverrouillage du réservoir d'eau sale
- E. Poignée du réservoir d'eau sale
- F. Projecteurs LED
- G. Bouton de nettoyage automatique
- H. Bouton de Wi-Fi/Couper le son/ Sélection de langue
- I. Tube
- J. Réservoir d'eau propre (REP)
- K. Réservoir d'eau sale (RES)
- L. Couvercle du rouleau brosse
- M. Rouleau brosse
- N. Solution de nettoyage et de désodorisation
- O. Outil de nettoyage
- P. Filtre sec et support
- Q. Porte-accessoires
- R. Adaptateur
- S. Station de recharge

## Affichage numérique

FR



- A. Mode AUTO
- B. Indicateur de niveau de la batterie
- C. Indicateur de mode de solution
- D. Indicateur Wi-Fi
- E. RES plein ou bloqué
- F. Boucle de surveillance de la saleté  
(De bleu à rouge selon la quantité de poussières)
- G. Mode CUSTOM
- H. REP vide
- I. Voyant de nettoyage automatique super
- J. Indicateur d'obstruction du rouleau brosse
- K. Mode SUCTION
- L. Icône batterie
- M. Logo Tineco
- N. Icône de nettoyage automatique
- O. Mode MAX

# Accessoires

## Remarque :

Les accessoires peuvent varier selon les marchés. Si vous avez besoin de plus d'accessoires, veuillez aller sur le site [www.tineco.com](http://www.tineco.com) ou [store.tineco.com](http://store.tineco.com).

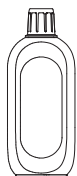

## Solution de nettoyage et de désodorisation

Élimine la saleté, la graisse et les taches tenaces de la plupart des types de surfaces dures, comme le carrelage, le marbre, le parquet, etc.

Utilisez toujours la solution Tineco avec votre appareil.

Ajouter un bouchon de flacon de solution dans le réservoir d'eau propre.

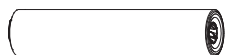

## Rouleau brosse

Le rouleau souple à poils peut être utilisé pour aspirer et laver en même temps. Il peut facilement être nettoyé à l'aide de la fonction de nettoyage automatique.



## Filtre sec

Le filtre sec et le filet filtrant peuvent bloquer les grosses particules et les débris, garantissant ainsi la durabilité de l'appareil.

\* Veuillez installer le filtre sec avant toute utilisation, sinon cela peut affaiblir la puissance d'aspiration.



## Outil de nettoyage

Une brosse complète pour nettoyer le RES, le compartiment de la brosse et l'ouverture.

L'outil est également doté d'une extrémité à poils pour éliminer la saleté et la boue sur le rouleau et dans le RES.

# Assemblage

## Comment assembler/désassembler l'appareil

### Remarque :

Pour l'ensemble constitué du réservoir d'eau et de la brosse, reportez-vous aux sections « Fonctionnement » et « Entretien ».

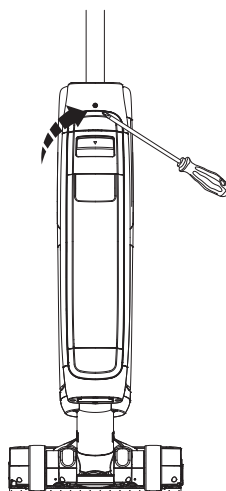
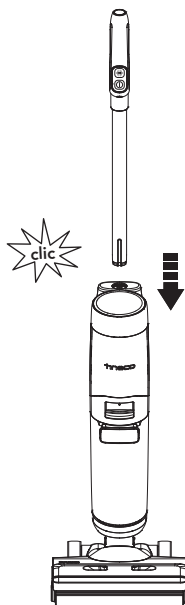

Pour fixer la poignée, insérez-la dans l'appareil jusqu'à ce que vous entendiez un clic.

Dans le cas où la poignée doit être démontée, appuyez sur le ressort pour libérer la poignée à l'aide d'un outil (par exemple un tournevis) et soulevez la poignée de l'appareil.

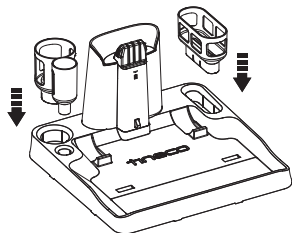

Installez le porte-filtre sec et le porte-accessoire sur la station.

# Fonctionnement

## Préparation à l'utilisation

### Laveuse de parquet

- Avant la première utilisation, veuillez charger l'appareil pendant 4 à 5 heures (reportez-vous à la section « Instructions de chargement » pour plus de détails).

\* Basé sur les résultats des tests de laboratoire Tineco. Température de laboratoire 4 °C à 40 °C.

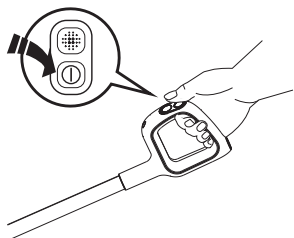

Appuyez sur le bouton ① pour que l'appareil démarre en mode AUTO par défaut. Appuyez à nouveau sur ce bouton pour éteindre l'appareil. Alternez entre les modes AUTO, MAX et SUCTION en appuyant sur le bouton .

### Conseils :

- Mode Solution/Mode Eau seulement :  
L'appareil démarre en mode Solution par défaut. Allumez l'appareil en position verticale, maintenez le bouton  enfoncé pendant 3 secondes pour alterner entre les deux modes.
- Passer en mode Eau seulement :  
Boucle de LED : Rouge → Bleu (utiliser de l'eau uniquement)
- Passer en mode Solution :  
Boucle de LED : Bleu → Rouge (utiliser une solution de nettoyage)

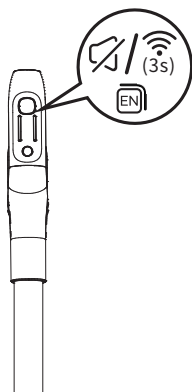

### Bouton de Wi-Fi/Couper le son/Sélection de langue

- Une pression courte permet de régler le volume.
- Appuyez à deux reprises sur ce bouton pour changer de langue. (D'autres langues seront ajoutées pour la voix, veuillez vous référer au produit actuel pour le moment.)
- Maintenez ce bouton enfoncé pendant 3 secondes pour vous connecter au réseau.

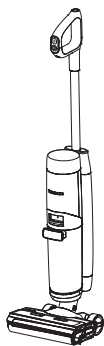

Cesse de fonctionner

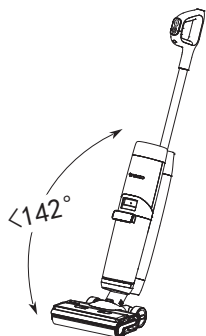

Recommencer

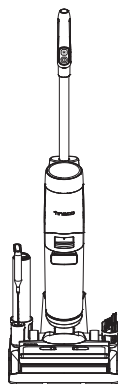

L'appareil s'arrêtera de fonctionner en position verticale et recommencera à fonctionner lorsque vous l'inclinerez.

\* Ne l'inclinez pas de plus de  $142^\circ$  pour éviter toute fuite d'eau.

Placez l'appareil verticalement sur la station de recharge après utilisation pour le recharger et le ranger.

### Remarque :

- Il est essentiel de choisir le bon mode en fonction du contenu du REP pour atteindre le niveau de détection de la saleté le plus efficace.
- N'aspirez pas de liquide mousseux.
- Pour aspirer l'eau présente sur la surface, l'appareil continuera de fonctionner pendant 3 secondes suivant la mise hors tension.



## Remplissage du réservoir d'eau propre

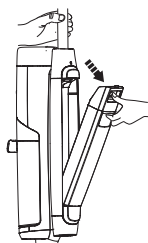

Appuyez sur le bouton de déverrouillage du réservoir d'eau propre pour le retirer de l'appareil.

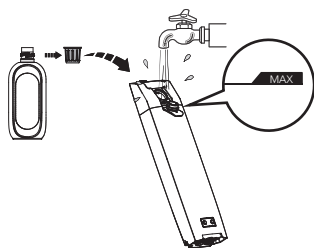

Ouvrez le bouchon du réservoir et remplissez-le d'eau du robinet jusqu'à la ligne Max. Si un nettoyage en profondeur est nécessaire, ajoutez un bouchon de flacon de solution dans le REP et fermez fermement le bouchon.

### Remarque :

**Utilisez uniquement de l'eau dont la température est inférieure à 60 °C. N'UTILISEZ PAS D'EAU CHAUDE.**

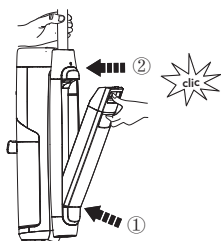

Remplacez le réservoir dans l'appareil. Vous entendrez un « clic » lorsque le réservoir est bien en place.

## Instructions de chargement

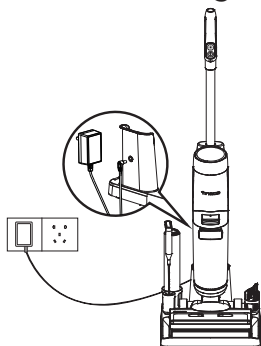

Pour charger l'appareil, placez-le sur la station de recharge et branchez l'adaptateur sur une prise secteur.

1. Pour charger l'appareil, branchez le cordon de charge externe à la station de recharge et branchez-le sur la prise murale.
2. Pour éviter tout risque de trébuchement, placez l'appareil sur la station de recharge à proximité d'un mur pendant la charge.

### **Avvertissement :**

- Chargez l'appareil uniquement avec l'adaptateur fourni par Tineco.
- Pendant de longues périodes de non-utilisation, l'appareil doit être chargé une fois tous les 3 mois pour des performances optimales. Une charge complète nécessite environ 4 à 5 heures.
- Rangez l'appareil en intérieur, à l'abri de l'humidité. N'exposez pas l'appareil à la lumière du soleil ni au gel. Plage de température recommandée : 4 °C à 40 °C.

# Sélection du mode de nettoyage

## Mode AUTO



- En mode AUTO, le capteur iLoop détecte automatiquement le degré de salissure du sol et applique la quantité appropriée de détergent et la puissance d'aspiration adaptée.
- Une boucle rouge de surveillance de la saleté indique qu'une plus grande quantité de saleté est détectée et une boucle bleue indique qu'une moins grande quantité de saleté est détectée. Ce mode fournit automatiquement la meilleure solution de nettoyage.

## Mode MAX



- En mode AUTO, appuyez sur le bouton  pour entrer en mode MAX.
- En mode MAX, l'appareil applique une puissance d'aspiration maximale et pulvérise de l'eau/de la solution pour enlever les tâches incrustées.

## Mode SUCTION



- En mode AUTO, appuyez sur le bouton  pour entrer en mode SUCTION.
- En mode SUCTION, l'appareil absorbe l'eau. Nous recommandons d'utiliser ce mode sur la surface mouillée.

## Mode CUSTOM



- Ce mode permet aux utilisateurs de régler librement les paramètres de l'appareil sur l'application afin de profiter d'une expérience de nettoyage de meubles entièrement personnalisée.

### Remarque :

Éloignez les objets pointus de l'écran numérique pour éviter les rayures et les éraflures.

# Voyant

En cours d'utilisation



Éteint : dysfonctionnement du moteur, dysfonctionnement de la batterie, anomalie de charge.



Voyant bleu fixe : dysfonctionnement ou blocage du capteur de saleté.



Voyant clignotant : le RES est plein ou le canal est bloqué.



Voyant clignotant : le REP est vide.



Voyant clignotant : le rouleau brosse est obstrué.



Allumé : connexion Wi-Fi réussie.



Voyant clignotant : connexion Wi-Fi en cours.



Éteint : le Wi-Fi n'est pas connecté, veuillez-vous connecter au réseau.



Voyant clignotant : l'appareil a besoin d'un nettoyage automatique.



Niveau de batterie > 20 % : icône de batterie verte fixe.



Niveau de batterie 10%~20 % : icône de batterie rouge fixe.



Niveau de la batterie < 10 % : icône de batterie clignotant en rouge.

## Durant la recharge



L'indicateur de niveau de batterie clignote : dysfonctionnement de la charge.



Voyant Tineco : pulsant.

## Rechargé à 100 %



Pendant 5 minutes : voyant Tineco allumé.  
Après 5 minutes : tous les voyants s'éteignent.

## Durée de la recharge

- Il faut environ 4 à 5 h pour recharger complètement la batterie.
- Les données estimées ont été obtenues par un laboratoire Tineco à des températures ambiantes allant de 4 à 40 °C.

## Application

Toutes les fonctions peuvent être activées à l'aide de l'application Tineco. Téléchargez l'application Tineco depuis l'App Store, Google Play et site officiel de Tineco.

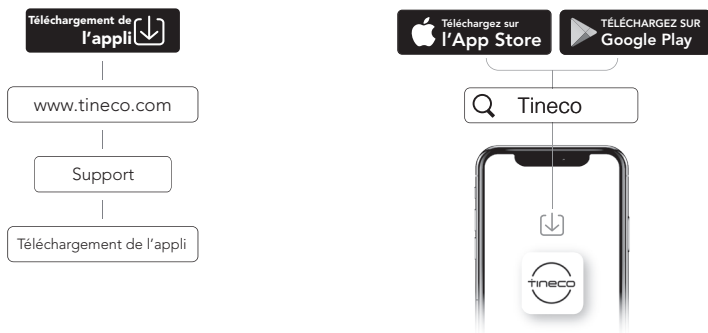

## Remarque :

Le paramètre par défaut pour l'invite vocale est l'anglais, vous pouvez définir d'autres langues à l'aide de l'application.

## Invite vocale (le contenu peut varier, veuillez noter que l'invite vocale réelle prévaut.)

État	Rappel
Invites vocales activées	Invites vocales activées.
Invites vocales désactivées	Invites vocales désactivées.
Mode Auto par défaut	Mode Auto.
Passer en mode Suction	Mode Suction.
Passer en mode Max	Mode Max.
Niveau de la batterie : 10 à 20%	Batterie faible.
Niveau de la batterie : 0 à 10%	Batterie faible. Veuillez charger l'appareil.
Le réservoir d'eau propre est vide	Quantité d'eau insuffisante dans le réservoir d'eau propre. Veuillez ajouter de l'eau.
Nettoyage automatique nécessaire	Pour optimiser les performances de nettoyage, veuillez effectuer un cycle de nettoyage automatique.
Impossible d'effectuer le nettoyage automatique	Placez l'appareil sur la station de recharge pour commencer le nettoyage automatique.
Le réservoir d'eau sale est plein	Réservoir d'eau sale plein. Il faut le vider.
Rouleau brosse bloqué	Nettoyez le rouleau brosse.
Mettre l'appareil hors tension	Mise hors tension en cours.
Batterie insuffisante pour le nettoyage automatique	Batterie faible. Veuillez charger avant d'initier le nettoyage automatique.
Nettoyage du rouleau brosse en cours	Nettoyage du rouleau brosse en cours.
Nettoyage du tuyau en cours	Nettoyage du tuyau en cours.
Séchage du rouleau brosse en cours	Séchage du rouleau brosse en cours.
Nettoyage en profondeur en cours	Nettoyage en profondeur en cours.
Nettoyage automatique terminé	Nettoyage automatique terminé. Veuillez vider et nettoyer le réservoir d'eau sale pour éviter les odeurs indésirables.
Commencer la charge	Charge en cours.
Insuffisamment d'eau pour le nettoyage automatique	Veuillez ajouter de l'eau et commencer le nettoyage automatique.

# Entretien

## Remarque :

- Pour obtenir des performances optimales et éviter les odeurs, **nettoyez** et **séchez** toujours **complètement** le RES, les filtres, le rouleau brosse et le couvercle du rouleau brosse après chaque utilisation.
- Assurez-vous que chaque pièce est correctement installée, sinon l'appareil peut ne pas fonctionner correctement.
- Ne trempez pas l'appareil et ne le lavez pas à l'eau.
- Une certaine quantité d'eau peut rester dans l'appareil à la suite de l'inspection en usine.
- Après l'entretien, placez l'appareil verticalement sur la station de recharge. N'exposez pas l'appareil à la lumière directe du soleil et rangez-le à l'intérieur dans un endroit sec.

## Corps principal

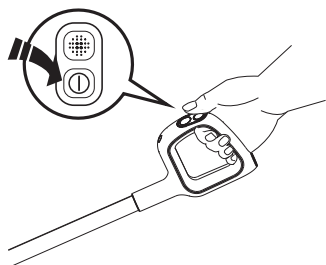

Pour réduire le risque de blessure, éteignez l'appareil avant de procéder à l'entretien.

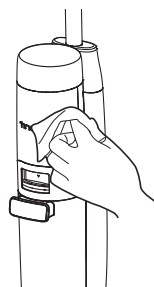

Utilisez un chiffon pour nettoyer la surface avec un détergent neutre. Le chiffon doit être sec pour éviter que de l'eau ne pénètre dans l'appareil.

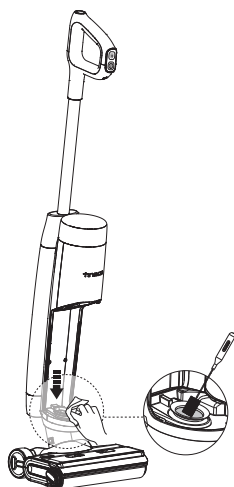

Nettoyez le capteur de poussière avec un chiffon humide ou l'accessoire de nettoyage.

## Réservoir d'eau sale

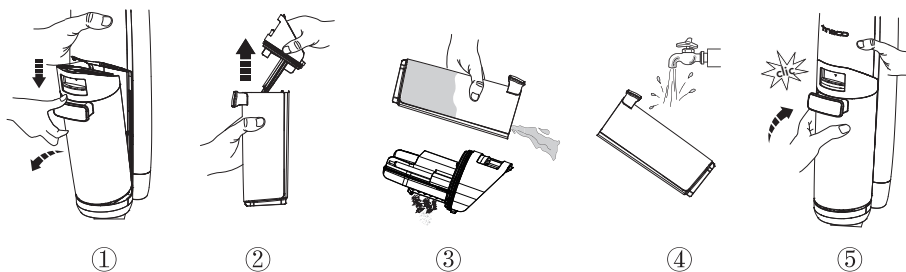

- Lorsque l'eau sale atteint la ligne Max, l'appareil cesse de fonctionner, affiche un rappel et émet une invite vocale.
- Tirez le couvercle du réservoir vers le haut pour vider le RES. Utilisez l'outil de nettoyage pour éliminer les débris restants. Rincez l'intérieur du RES et replacez-le dans l'appareil.

## Filtre sec et séparateur de déchets

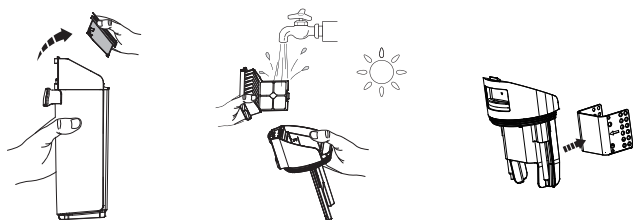

- Saisissez les zones en creux de chaque côté du filtre sec et tirez vers le haut. Rincez sous l'eau courante et laissez sécher complètement avant de replacer le filtre sec dans le couvercle du RES.
- \* Un filtre sec de rechange est fourni avec votre appareil pour faciliter le remplacement.
- Le séparateur de déchets peut être retiré et rincé à l'eau courante.
- \* La fonction du séparateur de déchets est de séparer les déchets solides.
- \* L'appareil peut fonctionner normalement sans le séparateur de déchets, les utilisateurs peuvent donc décider de le conserver ou non.

## Nettoyage automatique du rouleau brosse

FR

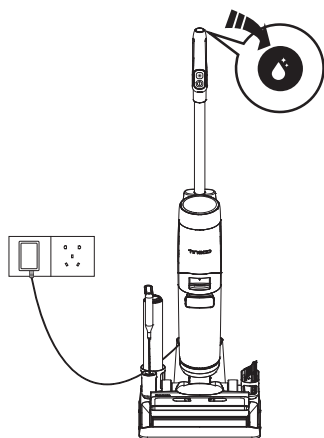

1. Placez l'appareil sur la station de recharge après l'utilisation, le capteur détecte automatiquement le niveau de saleté.
2. Appuyez sur le bouton de nettoyage automatique et vous pourrez le nettoyage automatique rapide (il prend 2 minutes) ou le nettoyage automatique super (il prend 6 minutes) pour commencer le processus.
3. Une fois qu'il est terminé, veuillez nettoyer le réservoir d'eau sale. L'appareil commencera aussi à se charger.

### Remarque :

- Assurez-vous que la station de recharge est branchée et que le niveau de batterie est supérieur à 20 %.
- Avant le cycle de nettoyage automatique, veuillez nettoyer le RES et vous assurer que le niveau d'eau dans le REP dépasse 40 %.

## Couvercle du rouleau brosse

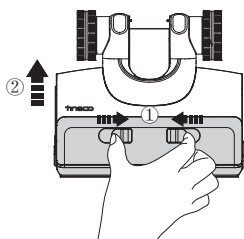

Appuyez sur les loquets du couvercle et soulevez-le pour le retirer.

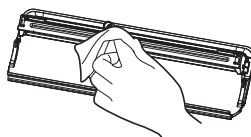

Essuyez avec un chiffon humide.

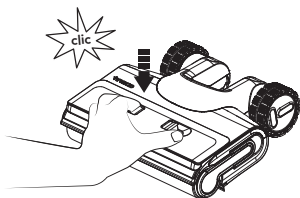

Lorsque vous le remettez en place, verrouillez toujours le couvercle de la brosse pour éviter toute fuite.



## Rouleau brosse

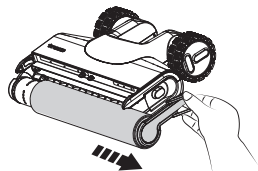

Retirez le rouleau brosse en saisissant la languette et en la sortant.

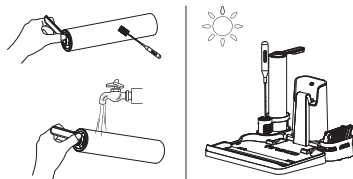

Utilisez l'outil de nettoyage pour retirer les cheveux et les débris enroulés autour du rouleau et rincez celui-ci à l'eau. Remplacez le rouleau brosse dans le porte-accessoires et laissez-le sécher complètement avant de le réinstaller.

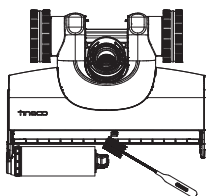

Retirez les cheveux et les débris du compartiment du rouleau brosse et de l'ouverture à l'aide de l'outil de nettoyage.

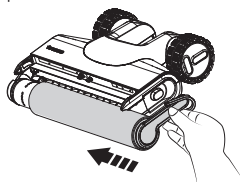

Remettez le rouleau brosse en place en insérant son extrémité dans le côté gauche du support, puis fixez la languette du rouleau à la boucle magnétique à droite pour la verrouiller en place.

## Remplacement du rouleau brosse

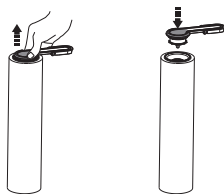

Désinstaller

Installer

Tirez la poignée du rouleau vers le haut pour l'enlever. Une fois retirée, installez la poignée dans le nouveau rouleau brosse.



Lors du démontage, ne tirez pas directement sur l'anneau de traction du rouleau brosse.

### Remarque :









- Un rouleau brosse de rechange est fourni avec votre appareil pour faciliter le remplacement.
- Pour maintenir des performances optimales, remplacez le rouleau-brosse tous les 6 mois.

Scannez le code QR ci-dessous pour accéder à des vidéos sur l'entretien des produits.



# Guide de dépannage

FR

Problème	Cause possible	Solution
L'appareil ne s'allume pas	1. Pas d'alimentation 2. Protection automatique contre la surchauffe	1. Chargez l'appareil 2. Redémarrez après refroidissement de l'appareil
Aspiration faible	Le filtre sel n'est pas installé ou est sale	Installez le filtre sec ou nettoyez-le et laissez-le sécher complètement
Animation du rouleau-brosse obstrué 🔊 Invite vocale : Nettoyer le rouleau brosse	 Le rouleau brosse est bloqué	Éliminez les obstructions
L'indicateur Wi-Fi est éteint	 Le Wi-Fi n'est pas connecté	Suivez les étapes pour connecter l'appareil au Wi-Fi
Animation du réservoir d'eau propre 🔊 Invite vocale : Quantité d'eau insuffisante dans le réservoir d'eau propre. Veuillez le remplir d'eau	 Le REP est vide	Remplissez le REP
Animation du réservoir d'eau sale 🔊 Invite vocale : Le réservoir d'eau sale est plein. Il faut le vider	 L'eau sale du RES a atteint la ligne MAX	Videz l'eau sale, puis réinstallez le RES
Niveau de la batterie < 10 % 🔊 Invite vocale : Charge faible. Chargez l'appareil	 Charge faible	Chargez l'appareil ou redémarrez-le
Tous les voyants s'éteignent lors du fonctionnement	 Dysfonctionnement du moteur, dysfonctionnement de la batterie, anomalie de charge	1. Laissez l'appareil refroidir et redémarrez-le 2. Utilisez l'adaptateur d'origine
Voyant bleu fixe	 Dysfonctionnement ou obstruction du capteur de saleté	Éliminez les obstructions, nettoyez le canal anti-résidus ou redémarrez l'appareil
Icône de nettoyage automatique clignotante	 Le rouleau brosse est sale	Dém. nettoyage auto

## Remarque :

Si le guide de dépannage ci-dessus ne fournit pas de solution, veuillez consulter notre site Web [www.tineco.com](http://www.tineco.com) pour plus d'aide.

# Garantie

## GARANTIE LIMITÉE DE 2 ANS

- Elle s'applique uniquement aux achats effectués auprès des détaillants autorisés de Tineco.
- Elle est soumise au respect des exigences décrites dans ce manuel d'instructions, et est soumise à d'autres conditions décrites ci-dessous.
- Cette garantie est régie et interprétée en vertu des lois du pays dans lequel a eu lieu l'achat. Nous fournissons une garantie de 2 ans ou une période de garantie comme stipulée par le droit local applicable, la période la plus longue étant retenue.

## CE QUI EST COUVERT

- Votre appareil Tineco bénéficie d'une garantie de 2 ans contre les défauts d'origine du matériel et de fabrication, lorsqu'il est utilisé à des fins domestiques conformément au manuel d'utilisation de Tineco. Les accessoires motorisés et la batterie achetés séparément sont livrés avec une garantie de 1 an.
- Cette garantie fournit, sans frais supplémentaires, toute la main-d'œuvre et les pièces nécessaires pour assurer que votre appareil est en bon état de fonctionnement pendant la période de garantie.
- Cette garantie n'est valable que pour l'utilisation dans le pays où l'appareil a été vendu.

## CE QUI N'EST PAS COUVERT

Tineco ne sera pas responsable des coûts, dommages ou réparations résultant de ce qui suit :

- Appareils achetés auprès d'un revendeur non autorisé.
- Manipulation ou fonctionnement négligent, mauvaise utilisation, abus et/ou manque d'entretien ou utilisation non conforme au manuel d'utilisation Tineco.
- Utilisation de l'appareil autre que pour des usages domestiques normaux, c'est-à-dire, à des fins commerciales ou de location.
- Utilisation de pièces non conformes au manuel d'utilisation Tineco.
- Utilisation de pièces et d'accessoires autres que ceux produits ou recommandés par Tineco.
- Facteurs externes non liés à la qualité et à l'utilisation du produit, tels que la météo, les modifications, les accidents, les pannes électriques, les surtensions ou les catastrophes naturelles.
- Réparations ou modifications effectuées par des parties ou des agents non autorisés.
- Absence de nettoyage des obstructions et autres matières dangereuses de l'appareil.
- Usure normale, y compris l'usure normale des pièces, telles que la poubelle, la ceinture, le filtre, le filtre HEPA, la barre de brosse, le cordon d'alimentation (ou lorsqu'un dommage externe ou un abus est diagnostiqué), les tapis ou planchers endommagés en raison d'une utilisation non conforme aux instructions du fabricant.
- Réduction du temps de décharge de la batterie en raison du vieillissement ou de l'usure de la batterie.

## LIMITATIONS DE GARANTIE

- Toute garantie implicite relative à votre appareil, y compris, mais sans s'y limiter, la garantie de qualité marchande ou la garantie d'adéquation à un usage particulier, est limitée à la durée de cette garantie.
- La couverture de la garantie s'applique uniquement au propriétaire d'origine et à la batterie d'origine et n'est pas transférable.
- Cette garantie limitée vous donne des droits légaux spécifiques. Vous pouvez également avoir d'autres droits qui varient selon les régions.
- Les garanties du fabricant peuvent ne pas s'appliquer dans tous les cas, en fonction de facteurs tels que l'utilisation du produit, l'endroit où le produit a été acheté ou la personne à qui vous avez acheté le produit.

Veuillez lire attentivement la garantie et contactez le fabricant si vous avez des questions.

## SERVICE DE GARANTIE

**Enregistrement** : Nous vous recommandons vivement, dès l'achat, d'enregistrer votre appareil en vous connectant à notre site officiel ([www.tineco.com](http://www.tineco.com)) ou en scannant le code QR (voir à droite) pour bénéficier d'avantages plus exclusifs. Pour vous enregistrer, veuillez saisir le numéro de série dans son entier (figurant au dos de l'appareil). Le fait de ne pas enregistrer votre appareil ne diminuera pas vos droits de garantie.



**Comment faire une réclamation** : veuillez conserver votre justificatif d'achat. Pour faire une réclamation dans le cadre de notre garantie limitée, vous devez fournir votre numéro de série et le reçu d'achat original avec la date d'achat et le numéro de commande. Tous les travaux seront effectués par Tineco ou ses agences agréées. Toute pièce défectueuse remplacée deviendra la propriété de Tineco. Le service sous cette garantie ne prolongera pas la période de garantie.

Contactez notre service après-vente au :  
**1-855-292-8864** ou visitez le site Web de  
Tineco à l'adresse **[www.tineco.com](http://www.tineco.com)**  
pour profiter de l'expertise du  
service après-vente.









**tineco**  
Live Easy.  
Enjoy Life.

Contact us - We'll get back to you within 24 hours.

Conéctese con nosotros. Nos pondremos en contacto dentro de 24 horas.

Contactez-nous. Nous vous répondrons dans les 24 heures.

 [www.tineco.com](http://www.tineco.com)  
 1-855-292-8864